

**P5K-E**

**Motherboard**

**ASUS**<sup>®</sup>

J3426

第二版第 1 刷

2007年 9月

**Copyright © 2007 ASUSTeK COMPUTER INC. All Rights Reserved.**

バックアップの目的で利用する場合を除き、本書に記載されているハードウェア・ソフトウェアを含む、全ての内容は、ASUSTeK Computer Inc. (ASUS)の文書による許可なく、編集、転載、引用、放送、複写、検索システムへの登録、他言語への翻訳などを行うことはできません。

以下の場合には、保証やサービスを受けることができません。

- (1) ASUSが明記した方法以外で、修理、改造、交換した場合。
- (2) 製品のシリアル番号が読むことができない状態である場合。

ASUSは、本マニュアルについて、明示の有無にかかわらず、いかなる保証もいたしません。ASUSの責任者、従業員、代理店は、本書の記述や本製品に起因するいかなる損害(利益の損失、ビジネスチャンスの遺失、データの損失、業務の中断などを含む)に対して、その可能性を事前に指摘したかどうかに関りなく、責任を負いません。

ASUSは、本マニュアルについて、明示の有無にかかわらず、いかなる保証もいたしません。ASUSの責任者、従業員、代理店は、本書の記述や本製品に起因するいかなる損害(利益の損失、ビジネスチャンスの遺失、データの損失、業務の中断などを含む)に対して、その可能性を事前に指摘したかどうかに関りなく、責任を負いません。

本マニュアルに記載の製品名及び企業名は、登録商標や著作物として登録されている場合がありますが、本書では、識別、説明、及びユーザーの便宜を図るために使用しており、これらの権利を侵害する意図はありません。

# もくじ

|  |      |
|--|------|
| ご注意 .....                              | vii  |
| 安全上のご注意 .....                          | viii |
| このマニュアルについて.....                       | ix   |
| P5K-E 仕様一覧 .....                       | xi   |
| <b>Chapter 1: 製品の概要</b>                |      |
| 1.1 ようこそ .....                         | 1-1  |
| 1.2 パッケージの内容.....                      | 1-1  |
| 1.3 特長 .....                           | 1-2  |
| 1.3.1 製品の特長 .....                      | 1-2  |
| 1.3.2 ASUS AI Lifestyle .....          | 1-4  |
| 1.3.3 ASUS の優れたパフォーマンスとオーバークロック機能..... | 1-7  |
| <b>Chapter 2: ハードウェア</b>               |      |
| 2.1 始める前に.....                         | 2-1  |
| 2.2 マザーボードの概要.....                     | 2-2  |
| 2.2.1 設置方向.....                        | 2-2  |
| 2.2.2 ネジ穴.....                         | 2-2  |
| 2.2.3 マザーボードのレイアウト.....                | 2-3  |
| 2.2.4 レイアウトの内容.....                    | 2-4  |
| 2.3 CPU.....                           | 2-6  |
| 2.3.1 CPUを取り付ける.....                   | 2-7  |
| 2.3.2 CPUにヒートシンクとファンを取り付ける.....        | 2-9  |
| 2.3.3 CPUからヒートシンクとファンを取り外す.....        | 2-11 |
| 2.4 システムメモリ.....                       | 2-13 |
| 2.4.1 概要 .....                         | 2-13 |
| 2.4.2 メモリ構成.....                       | 2-14 |
| 2.4.3 メモリを取り付ける.....                   | 2-17 |
| 2.4.4 メモリを取り外す .....                   | 2-17 |
| 2.5 拡張スロット.....                        | 2-18 |
| 2.5.1 拡張カードを取り付ける.....                 | 2-18 |
| 2.5.2 拡張カードを設定する .....                 | 2-18 |
| 2.5.3 割り込み割り当て .....                   | 2-19 |
| 2.5.4 PCI スロット(× 3) .....              | 2-20 |
| 2.5.5 PCI Express x1 スロット(× 2) .....   | 2-20 |

# もくじ

|                                   |                                 |             |
|-----------------------------------|---------------------------------|-------------|
| 2.5.6                             | PCI Express x16 スロット(× 2) ..... | 2-20        |
| 2.5.7                             | AI Slot Detector .....          | 2-21        |
| <b>2.6</b>                        | <b>ジャンパ .....</b>               | <b>2-22</b> |
| <b>2.7</b>                        | <b>コネクタ.....</b>                | <b>2-23</b> |
| 2.7.1                             | リアパネルコネクタ .....                 | 2-23        |
| 2.7.2                             | 内部コネクタ .....                    | 2-26        |
| <br><b>Chapter 3: 電源をオンにする</b>    |                                 |             |
| <b>3.1</b>                        | <b>初めて起動する .....</b>            | <b>3-1</b>  |
| <b>3.2</b>                        | <b>コンピュータの電源をオフにする.....</b>     | <b>3-2</b>  |
| 3.2.1                             | OS シャットダウン機能を使用する.....          | 3-2         |
| 3.2.2                             | 電源スイッチのデュアル機能を使用する.....         | 3-2         |
| <br><b>Chapter 4: BIOS セットアップ</b> |                                 |             |
| <b>4.1</b>                        | <b>BIOS 管理更新 .....</b>          | <b>4-1</b>  |
| 4.1.1                             | ASUS Update .....               | 4-1         |
| 4.1.2                             | ASUS EZ Flash 2 .....           | 4-4         |
| 4.1.3                             | AFUDOS.....                     | 4-5         |
| 4.1.4                             | ASUS CrashFree BIOS 3.....      | 4-7         |
| <b>4.2</b>                        | <b>BIOS 設定プログラム.....</b>        | <b>4-8</b>  |
| 4.2.1                             | BIOSメニュー画面.....                 | 4-9         |
| 4.2.2                             | メニューバー .....                    | 4-9         |
| 4.2.3                             | ナビゲーションキー .....                 | 4-9         |
| 4.2.4                             | メニュー .....                      | 4-10        |
| 4.2.5                             | サブメニュー .....                    | 4-10        |
| 4.2.6                             | 構成フィールド.....                    | 4-10        |
| 4.2.7                             | ポップアップウィンドウ .....               | 4-10        |
| 4.2.8                             | スクロールバー.....                    | 4-10        |
| 4.2.9                             | ヘルプ .....                       | 4-10        |
| <b>4.3</b>                        | <b>メインメニュー .....</b>            | <b>4-11</b> |
| 4.3.1                             | System Time .....               | 4-11        |
| 4.3.2                             | System Date.....                | 4-11        |
| 4.3.3                             | Floppy Diskette A .....         | 4-11        |
| 4.3.4                             | Language.....                   | 4-11        |
| 4.3.5                             | SATA 1-6.....                   | 4-12        |

# もくじ

|            |                                 |             |
|------------|---------------------------------|-------------|
| 4.3.6      | SATA Configuration .....        | 4-13        |
| 4.3.7      | AHCI Configuration.....         | 4-14        |
| 4.3.8      | システム情報 .....                    | 4-15        |
| <b>4.4</b> | <b>拡張メニュー .....</b>             | <b>4-16</b> |
| 4.4.1      | JumperFree Configuration .....  | 4-16        |
| 4.4.2      | USB 設定.....                     | 4-20        |
| 4.4.3      | CPU の設定.....                    | 4-22        |
| 4.4.4      | チップセット.....                     | 4-23        |
| 4.4.5      | オンボードデバイス設定構成.....              | 4-24        |
| 4.4.6      | PCIePnP.....                    | 4-25        |
| <b>4.5</b> | <b>電源メニュー .....</b>             | <b>4-26</b> |
| 4.5.1      | Suspend Mode.....               | 4-26        |
| 4.5.2      | Repost Video on S3 Resume ..... | 4-26        |
| 4.5.3      | ACPI 2.0 Support.....           | 4-26        |
| 4.5.4      | ACPI APIC Support .....         | 4-26        |
| 4.5.5      | APM の設定.....                    | 4-27        |
| 4.5.6      | ハードウェアモニター .....                | 4-28        |
| <b>4.6</b> | <b>ブートメニュー .....</b>            | <b>4-30</b> |
| 4.6.1      | ブートデバイスの優先順位.....               | 4-30        |
| 4.6.2      | 起動設定.....                       | 4-31        |
| 4.6.3      | セキュリティ .....                    | 4-32        |
| <b>4.7</b> | <b>ツールメニュー.....</b>             | <b>4-34</b> |
| 4.7.1      | ASUS EZ Flash 2.....            | 4-34        |
| 4.7.2      | ASUS O.C. Profile.....          | 4-35        |
| 4.7.3      | Ai Net 2.....                   | 4-36        |
| <b>4.8</b> | <b>終了メニュー .....</b>             | <b>4-37</b> |

## Chapter 5: ソフトウェア

|            |                         |            |
|------------|-------------------------|------------|
| <b>5.1</b> | <b>OSをインストールする.....</b> | <b>5-1</b> |
| <b>5.2</b> | <b>サポートCD情報 .....</b>   | <b>5-1</b> |
| 5.2.1      | サポートCDを実行する.....        | 5-1        |
| 5.2.2      | ドライバメニュー.....           | 5-2        |
| 5.2.3      | ユーティリティメニュー.....        | 5-3        |
| 5.2.4      | Make disk menu.....     | 5-5        |
| 5.2.5      | マニュアルメニュー .....         | 5-6        |

# もくじ

|  |   |             |
|--|---|-------------|
| 5.2.6                                  | コンタクトインフォメーション .....                            | 5-6         |
| 5.2.7                                  | その他の情報 .....                                    | 5-7         |
| <b>5.3</b>                             | <b>ソフトウェア情報 .....</b>                           | <b>5-9</b>  |
| 5.3.1                                  | ASUS MyLogo3™ .....                             | 5-9         |
| 5.3.2                                  | AI NET2 .....                                   | 5-11        |
| 5.3.3                                  | ASUS PC Probe II .....                          | 5-12        |
| 5.3.4                                  | ASUS AI Suite .....                             | 5-18        |
| 5.3.5                                  | ASUS AI Gear 2 .....                            | 5-20        |
| 5.3.6                                  | ASUS AI Nap .....                               | 5-21        |
| 5.3.7                                  | ASUS AI N.O.S. ....                             | 5-22        |
| 5.3.8                                  | ASUS Q-Fan 2 .....                              | 5-23        |
| 5.3.9                                  | ASUS AI Booster .....                           | 5-24        |
| 5.3.10                                 | AI Audio 2 (SoundMAX® HD オーディオユーティリティ) ...      | 5-25        |
| <b>5.4</b>                             | <b>RAID .....</b>                               | <b>5-34</b> |
| 5.4.1                                  | Serial ATA ハードディスクを取り付ける .....                  | 5-35        |
| 5.4.2                                  | Intel® RAID .....                               | 5-35        |
| 5.4.3                                  | JMicron® RAID .....                             | 5-42        |
| <b>5.5</b>                             | <b>RAIDドライバディスクを作成する.....</b>                   | <b>5-50</b> |
| 5.5.1                                  | OSに入らずに RAID ドライバディスクを作成する .....                | 5-50        |
| 5.5.2                                  | RAID ドライバディスクを Windows®環境で作成する .....            | 5-50        |
| <b>Chapter 6: ATI® CrossFire™ サポート</b> |   |             |
| <b>6.1</b>                             | <b>概要 .....</b>                                 | <b>6-1</b>  |
| 6.1.1                                  | 使用条件 .....                                      | 6-1         |
| 6.1.2                                  | 始める前に .....                                     | 6-1         |
| <b>6.2</b>                             | <b>CrossFire™ ビデオカードを取り付ける .....</b>            | <b>6-2</b>  |
| <b>6.3</b>                             | <b>ソフトウェア情報.....</b>                            | <b>6-5</b>  |
| 6.3.1                                  | デバイスドライバをインストールする .....                         | 6-5         |
| 6.3.2                                  | Catalyst™ Control Center を使う .....              | 6-7         |
| <b>参考: CPU の機能</b>                     |   |             |
| <b>A.1</b>                             | <b>Intel® EM64T.....</b>                        | <b>A-1</b>  |
| <b>A.2</b>                             | <b>EIST (拡張版 Intel SpeedStep® テクノロジー) .....</b> | <b>A-1</b>  |
| A.2.1                                  | システム条件 .....                                    | A-1         |
| A.2.2                                  | EIST を使う .....                                  | A-2         |
| <b>A.3</b>                             | <b>Intel® Hyper-Threading テクノロジー .....</b>      | <b>A-3</b>  |

## ご注意

### Federal Communications Commission Statement (原文)

This device complies with Part 15 of the FCC Rules. Operation is subject to the following two conditions:

- This device may not cause harmful interference, and
- This device must accept any interference received including interference that may cause undesired operation.

This equipment has been tested and found to comply with the limits for a Class B digital device, pursuant to Part 15 of the FCC Rules. These limits are designed to provide reasonable protection against harmful interference in a residential installation. This equipment generates, uses and can radiate radio frequency energy and, if not installed and used in accordance with manufacturer's instructions, may cause harmful interference to radio communications. However, there is no guarantee that interference will not occur in a particular installation. If this equipment does cause harmful interference to radio or television reception, which can be determined by turning the equipment off and on, the user is encouraged to try to correct the interference by one or more of the following measures:

- Reorient or relocate the receiving antenna.
- Increase the separation between the equipment and receiver.
- Connect the equipment to an outlet on a circuit different from that to which the receiver is connected.
- Consult the dealer or an experienced radio/TV technician for help.



---

The use of shielded cables for connection of the monitor to the graphics card is required to assure compliance with FCC regulations. Changes or modifications to this unit not expressly approved by the party responsible for compliance could void the user's authority to operate this equipment.

---

### Canadian Department of Communications Statement (原文)

This digital apparatus does not exceed the Class B limits for radio noise emissions from digital apparatus set out in the Radio Interference Regulations of the Canadian Department of Communications.

This class B digital apparatus complies with Canadian ICES-003.

## 安全上のご注意

### 電気の取り扱い

- ・ 作業を行う場合は、感電防止のため、電源コードをコンセントから抜いてから行ってください。
- ・ 本製品に周辺機器を接続する場合は、本製品および周辺機器の電源コードをコンセントから抜いてから行ってください。可能ならば、関係するすべての機器の電源コードをコンセントから抜いてから行ってください。
- ・ 本製品にケーブルを接続する場合は、電源コードをコンセントから抜いてから行ってください。
- ・ 電源延長コードや特殊なアダプタを用いる場合は専門家に相談してください。これらは、回路のショート等の原因になる場合があります。
- ・ 正しい電圧でご使用ください。ご使用になる地域の出力電力がわからない場合は、お近くの電力会社にお尋ねください。
- ・ 電源装置の修理は販売代理店などに依頼してください。

### 操作上の注意

- ・ 作業を行う前に、本製品に付属のマニュアルを全て熟読してください。
- ・ 電源を入れる前に、ケーブルが正しく接続されていることを確認してください。また電源コードに損傷がないことを確認してください。
- ・ マザーボード上にクリップやネジなどの金属を落とさないようにしてください。回路のショート等の原因になります。
- ・ 埃・湿気・高温・低温を避けてください。湿気のある場所で本製品を使用しないでください。
- ・ 本製品は安定した場所に設置してください。
- ・ 本製品を修理する場合は、販売代理店などに依頼してください。



# このマニュアルについて

このマニュアルには、マザーボードの取り付けや構築の際に必要な情報が記してあります。

## マニュアルの概要

本章は以下の章から構成されています。

- **Chapter 1: 製品の概要**  
マザーボードの機能とサポートする新機能についての説明。
- **Chapter 2: ハードウェア**  
コンポーネントの取り付けに必要なハードウェアのセットアップ手順及びスイッチ、ジャンパとコネクタの説明。
- **Chapter 3: 電源をオンにする**  
電源をオンにする手順と電源をオフにする手順について。
- **Chapter 4: BIOSのセットアップ**  
セットアップメニューでのシステム設定の変更方法とBIOSパラメータの詳細。
- **Chapter 5: ソフトウェア**  
マザーボードパッケージに付属のサポートCDの内容。
- **Chapter 6: ATI CrossFire™ テクノロジサポート**  
ATI CrossFire™ 機能とビデオカードを取り付ける手順について。
- **参考: CPUの機能**  
このマザーボードでサポートするCPUの各機能と技術について。

## 詳細情報

本書に記載できなかった最新の情報は以下で入手することができます。また、BIOSや添付ソフトウェアの最新版があります。必要に応じてご利用ください。

1. **ASUS Webサイト** (<http://www.asus.co.jp/>)  
各国や地域に対応したサイトを設け、ASUSのハードウェア・ソフトウェア製品に関する最新情報が満載です。
2. **追加ドキュメント**  
パッケージ内容によっては、追加のドキュメントが同梱されている場合があります。注意事項や購入店・販売店などが追加した最新情報などです。これらは、本書がサポートする範囲には含まれていません。

## このマニュアルの表記について

本製品を正しくお取り扱い頂くために以下の表記を参考にしてください。



危険/警告: 本製品を取扱う上で、人体への危険を避けるための情報です。



注意: 本製品を取扱う上で、コンポーネントへの損害を避けるための情報です。



重要: 本製品を取扱う上で、必要な指示です。



注記: 本製品を取扱う上でのヒントと追加情報です。

## 表記

<Key>

<> で囲った文字は、キーボードのキーです。

例: <Enter>→Enter もしくは リターンキーを押してください。

<Key1+Key2+Key3>

一度に2つ以上のキーを押す必要がある場合は(+)を使って示しています。

例: <Ctrl+Alt+D>

**Command**

表記されている通りのコマンドを入力してください。  
続けて[]で指示している文字列または値を入力してください。

例: DOS プロンプトで、コマンドラインを入力

```
afudos /i [filename]
```

↓

```
afudos /iP5KE.ROM
```

## P5K-E 仕様一覧

|           |   |
|-----------|---|
| 対応CPU     | LGA775ソケット: Intel® Core™2 Quad / Core™2 Extreme / Core™2 Duo / Pentium® Extreme / Pentium® D / Pentium® 4 の各プロセッサに対応<br>FSB 800MHz 以降のみサポート<br>Intel® 05B/05A/06 プロセッサに対応<br>Intel® Hyper-Threading Technology 対応<br>* 詳細は <a href="http://www.asus.co.jp">www.asus.co.jp</a> で Intel® CPU サポートリストをご参照ください。 |
| チップセット    | Intel® P35 / ICH9R : Intel® Fast Memory Access Technology搭載   |
| システムバス周波数 | 1333 / 1066 / 800 MHz   |
| 対応メモリ     | メモリ×4、最大8GB、DDR2 *1066 / 800 / 667MHz、non-ECC、un-bufferedメモリに対応<br>デュアルチャンネルメモリアーキテクチャ<br>*チップセットはメモリ周波数DDR2 800MHzまでを公式サポートし、ASUS Super Memspeed Technology の搭載により、DDR2 1066MHzをネイティブサポート。詳細はASUS Web サイトの最新の推奨ベンダーリスト(QVL)をご参照ください。(www.asus.co.jp)   |
| 拡張スロット    | PCI-E x16 × 2 (ブルー @ x16、ブラック @ x4 または x1)<br>PCI-E x1 × 2<br>PCI 2.2 × 3   |
| 記憶装置      | サウスブリッジのサポート内容:<br>- SATA 3.0 Gb/s ポート × 6<br>- RAID 0、1、5、10 をサポート<br><br>JMicron® JMB363 PATA、SATA コントローラのサポート内容:<br>- UltraDMA 133/100/66 × 1 : PATA デバイス 2 台に対応<br>- 外部 SATA 3.0 Gb/s ポート × 2 (SATA On-the-Go)<br>- SATA RAID 0、1、JBOD をサポート  |
| LAN       | Gigabit LAN コントローラ: AI NET2機能搭載<br>Marvell® 88E8056 PCI-E Gigabit LAN コントローラ  |
| オーディオ     | ADI® AD1988B 8チャンネルHD オーディオコーデック<br>- コアキシャル、光デジタル S/PDIF 出力 (バックパネル I/O)<br>- ASUS Noise Filter<br>- AI Audio 2  |

(次項へ)

## P5K-E 仕様一覧

|                        |  |
|------------------------|--|
| IEEE 1394              | Agere® FW322 1394a コントローラ:IEEE 1394a ポート 2 基<br>サポート (ボード上とバックパネルに 1 基ずつ)  |
| USB                    | USB 2.0 ポート×12<br>(ボード上に 6 基、バックパネルに 6 基)  |
| ASUS AI Lifestyle      | ASUS 静音サーマルソリューション:<br>- ASUS AI Gear 2<br>- ASUS AI Nap<br>- ASUS 8 相電源回路設計<br>- ASUS ファンレス設計: StackCool2<br>- ASUS Q Fan 2<br>- AI Audio 2<br><br>ASUS Crystal Sound:<br>- ASUS Noise Filter<br><br>ASUS EZ DIY:<br>- ASUS Q-Connector<br>- ASUS O.C. Profile<br>- ASUS CrashFree BIOS 3<br>- ASUS EZ Flash 2<br>- ASUS AI Slot Detector   |
| ASUS の独自機能             | ASUS MyLogo3™<br>Multi-language BIOS   |
| ASUS だけの<br>オーバークロック機能 | インテリジェントオーバークロックツール:<br>- AI NOS™ (Non-delay Overclocking System)<br>- ASUS AI Booster ユーティリティ<br><br>Precision Tweaker:<br>- vCore: CPUコア電圧調節 (0.0125V 刻みで変更可能)<br>- vDIMM: 16段階 DRAM 電圧コントロール<br>- vChipset: 4段階チップセット電圧コントロール<br><br>SFS (Stepless Frequency Selection)<br>- FSB を調節可能 (1MHz 刻みで 200MHz ~800MHz)<br>- メモリ調節可能: 800MHz ~1600MHz<br>- PCI Express 周波数調節可能<br>(1MHz 刻みで 100MHz ~150MHz)<br><br>Overclocking Protection:<br>- ASUS C.P.R.(CPU Parameter Recall) |

(次項へ)

## P5K-E 仕様一覧

|                |  |
|----------------|--|
| バックパネル I/O ポート | PS/2 キーボード×1<br>S/PDIF 出力×1 (コアキシャル + 光デジタル)<br>外部 SATA×2<br>IEEE1394a ×1<br>RJ45 ポート×1<br>USB 2.0/1.1×6<br>8チャンネルオーディオ I/O  |
| 内部 I/O コネクタ    | USB コネクタ×3 : 追加USBポート 6基に対応<br>フロッピーディスクドライブコネクタ×1<br>COM コネクタ×1<br>IDE コネクタ×1<br>SATA コネクタ×6<br>CPU ファンコネクタ×1<br>ケースファンコネクタ×4<br>電源ファンコネクタ×1<br>IEEE1394a コネクタ×1<br>フロントパネルオーディオコネクタ<br>S/PDIF 出力ヘッダー×1<br>ケース開閉検出コネクタ<br>CD オーディオ入力<br>24ピン ATX 電源コネクタ<br>4ピン ATX 12V 電源コネクタ×2<br>システムパネル (Q-コネクタ) |
| BIOS           | 16 Mb Flash ROM、AMI BIOS、SM BIOS 2.3、ACPI 2.0a   |
| マネージメント機能      | WfM 2.0、DMI 2.0、PMEによるWOL、PMEによるWOR、PXE  |
| サポート CD        | 各デバイスドライバ<br>ASUS PC Probe II<br>ASUS Update<br>ASUS AI Suite<br>アンチウイルスソフトウェア (OEM 版)   |
| フォームファクタ       | ATX フォームファクタ: 30.5 cm×24.4 cm (12 in×9.6 in)   |

\*製品改善のため、仕様は予告なく変更することがあります。



マザーボードの機能とサポートする新機能についての説明

# 製品の概要

|     |               |     |
|-----|---------------|-----|
| 1.1 | ようこそ .....    | 1-1 |
| 1.2 | パッケージの内容..... | 1-1 |
| 1.3 | 特長 .....      | 1-2 |



## 1.1 ようこそ

ASUS® P5K-E マザーボードをお買い上げいただき、ありがとうございます。

このマザーボードは多くの新機能と最新のテクノロジーを提供する ASUS の高品質マザーボードです。

マザーボードとハードウェアデバイスの取り付けを始める前に、パッケージの中に以下のものが揃っていることを確認してください。

## 1.2 パッケージの内容

マザーボードパッケージに以下のものが揃っていることを確認してください。

|             |  |
|-------------|--|
| マザーボード      | ASUS P5K-E   |
| ケーブル        | Serial ATA 電源ケーブル× 1 : デバイス 2 台に対応<br>Serial ATA ケーブル× 4<br>Ultra DMA 133/100/66 ケーブル× 1<br>フロッピーディスクドライブケーブル× 1 |
| アクセサリ       | I/O シールド<br>ASUS Q-Connector Kit × 1<br>(USB、1394、システムパネル)   |
| アプリケーション CD | ASUS マザーボードサポート CD   |
| ドキュメント      | ユーザーマニュアル(本書)  |



付属品が足りないときや破損しているときは、販売店にご連絡ください。

## 1.3 特長

### 1.3.1 製品の特長

#### Green ASUS



このマザーボードとパッケージは、欧州連合(EU)のRoHS指令(電気電子機器の特定有害物質使用規制)の基準を充たしています。これは環境に優しくリサイクル可能な製品/パッケージを提供するASUSの企業理念と合致するものです。

#### Intel® Quad-core プロセッサ Ready



このマザーボードは最新の Intel® Quad-core プロセッサ LGA775 パッケージをサポートしています。1066 / 800 MHz FSBでマルチタスキング、マルチメディアに対応。熱狂的ゲーマーに最適。Intel® Quad-core プロセッサは今最もパワフルでエネルギー効率の高いCPUです。本マザーボードはまた Intel® 新型 45 nm CPUをサポートしています。

#### Intel® Core™2 Duo/ Intel® Core™2 Extreme CPU サポート



本マザーボードは最新の Intel® Core™2 プロセッサ LGA775 パッケージをサポートしています。新型 Intel® Core™ マイクロアーキテクチャ技術と 1333/ 1066 / 800 MHz FSB 周波数の採用で、Intel® Core™2 プロセッサは Intel® Quad-core プロセッサとともに、今最もパワフルでエネルギー効率の高いCPUと言えます。

#### Intel P35 チップセット



Intel® P35 Express チップセットは、8GB デュアルチャンネル DDR2 800/667/533 アーキテクチャ(またはDDR 3 メモリアーキテクチャ)、1333/1066/800 FSB、PCI Express x16 グラフィックス及びマルチコアCPU をサポートするために開発された最新のチップセットです。Intel® Fast Memory Access テクノロジーの採用で、メモリ帯域をより有効に利用することが可能で、メモリアクセス遅延の低減を実現しています。なお、本マザーボードはDDR 2 のみのサポートとなっております。

#### DDR2 メモリサポート



本マザーボードは、800/667/533 MHz のデータ転送率のDDR2 メモリに対応。最新 3D グラフィックス、マルチメディア、インターネットアプリケーションに対応できるより高速な帯域要求を充たします。デュアルチャンネル DDR2 アーキテクチャでシステムメモリの帯域は倍になり、システムのパフォーマンスを増強します。本マザーボードでは、2 つのチャンネル間のメモリサイズに制限がないため、異なるサイズのメモリを取り付けることができ、デュアルチャンネルとシングルチャンネルを同時に動作させることが可能です。この新機能の搭載により、メモリサイズをより有効に利用することができます。(詳細: 2-13、14 参照)

## ネイティブ DDR2 1066 メモリサポート

最高のパフォーマンスを実現すべく、ASUSのエンジニアはDDR2メモリの真の潜在力を引き出すことに成功しました。DDR2 1066 モード使用時にASUS独自の技術を使用することでFSB 1333を利用することができるため、3Dグラフィックスやメモリの能力が要求されるアプリケーションに優れたパフォーマンスを実現します。(詳細:2-13 参照)

## Serial ATA 3.0 Gb/s 技術と SATA-On-The-Go

Serial ATA (SATA) 3.0 Gb/s ストレージ規格をベースとする次世代ハードドライブをサポートしていますので、安定性が向上し、バスの帯域が倍増したことで高速データ転送を実現。後部のI/Oにある外部SATAポート(SATA-On-The-Go)でホットプラグ機能に対応しセットアップも簡単。写真や動画等のコンテンツを外部デバイスにバックアップするのに便利です。(詳細:2-24、2-27 参照)

## デュアル RAID ソリューション

Intel® P35 チップセットにはハイパフォーマンス RAID 0、1、5、10 機能をサポートする Serial ATA コネクタ 5 基が搭載されています。JMicron コントローラは、Serial ATA コネクタを 2 基提供し、RAID 0、1、JBOD 機能をサポート可能です。本マザーボードなら、カードを追加購入しなくても、ハードディスクのパフォーマンスを上げることができ、データのバックアップと保護に威力を発揮します。(詳細:2-24 ~ 2-27 参照)

## IEEE 1394a サポート

IEEE 1394a インターフェースを搭載することで、IEEE 1394a 規格と互換性のある周辺機器(ビデオカメラ、VCR、プリンタ、TV、デジタルカメラ等)との接続が柔軟かつ高速になりました。(詳細:2-23、2-29 参照)

## S/PDIF デジタルサウンド 対応

コアキシャル/光デジタル S/PDIF出力ジャックを通じ、外付けのホームシアターオーディオシステムへ接続できます。デジタルオーディオをアナログフォーマットに変換しませんので、質の高いサウンドがお楽しみいただけます。(詳細:2-25 参照)

## Gigabit LAN ソリューション

PCI Express Gb LAN コントローラは、データ転送の高速化を実現し、従来の10/100/1000 イーサネット接続と比較してデータ転送速度が向上しています。Gigabit LAN はネットワーク規格の1つで、動画やオーディオ及び音声等のデータの高速転送に威力を発揮します。(詳細:2-23 参照)

## HD オーディオ



クリアな音質をお楽しみください! オンボード 8 チャンネルHDオーディオ (High Definition Audio、コードネーム Azalia) CODEC は、ハイクオリティの 192KHz/24bit オーディオ出力、Jack-Sensing 機能、Rretasking 機能、マルチストリーミング技術に対応。同時に複数のオーディオストリームを異なる方向に送信します。この技術により、マルチチャンネルのネットワークゲーム中にヘッドフォンで会話を楽しめます。  
(詳細: 2-23、2-24 参照)

## 1.3.2 ASUS AI Lifestyle



### ASUS 静音サーマルソリューション

ASUS 静音サーマルソリューションはシステムをより安定させ、オーバークロック能力を向上させます。

#### AI Gear 2



AI Gear 2 には CPU 周波数と Vcore 電圧を調節可能なプロファイルが用意されており、ノイズと電力消費 (最大50%) を抑えることができます。システム構成に依り、最適なモードを選択してください。(詳細: 5-20 参照)

#### AI Nap



コンピュータを使用していない時、システムを最も低い電圧とノイズで動作させることができます。システムをウェークしOS 環境に戻すには、マウスをクリックするか、キーを押すだけです。(詳細: 5-21 参照)

#### 8 相電源回路設計



VRM回路を 8 相回路化し、リップル成分の少ない良質の電流を生成します。結果的にCPUの安定性が向上し、VRM回路からの発熱も低減します。さらにASUSではVRM回路上にヒートシンクを設置し、オーバークロック時の回路損傷を低減させることに成功しました。

#### ファンレス設計 - Stack Cool 2



ファンレスでゼロノイズの冷却機能です。コンポーネントから出る熱を大幅に下げます。本製品ではPCB (printed circuit board) 上で熱を拡散するために特殊な設計を採用しています。

## Q-Fan 2



ASUS Q-Fan2 テクノロジは、効果的に CPU ファンとケースファンのスピードをシステムの負荷に応じてコントロールし、静音低温環境を実現します。  
(詳細: 4-29、5-23 参照)

## ASUS Crystal Sound

Skype、オンラインゲーム、ビデオ会議などの、音声に関連するアプリケーションで、音質が向上します。

### AI Audio 2



AI Audio 2 は、ピケットフェンス効果を取り込むことなく、全体のサウンドフィールドを拡張しバーチャルセンターチャンネルを作り出します。マルチチャンネルからのダウンミックスでダイアログ (会話) またはソロパフォーマンスを維持するため、臨場感溢れるハイクオリティオーディオを実現します。  
(詳細: ページ 5-26 ~ 5-29 参照)

### Noise Filter



コンピュータのファンやエアコン等の個々の定常ノイズ (肉声ではない信号) を検出し、録音中はそれらの音をカットします。(詳細: 5-33、5-35 参照)

## ASUS EZ DIY

ASUS EZ DIY 機能は、コンピュータのコンポーネントの取り付けや、BIOS 更新、設定データのバックアップに便利な機能が満載です。

### ASUS Q-Connector



ASUS Q-Connector を使用すれば、ケースフロントパネルケーブルの取り付け/取り外しが簡単にできます。(詳細: 2-29、2-30、2-35 参照)

## ASUS O.C. Profile

本マザーボードには、ASUS O.C. Profile 機能が搭載されており、複数の BIOS 設定を保存・ロードすることができます。各 BIOS 設定は CMOS またはファイルに保存することができ、BIOS 設定の利用と共有が簡単に行えます。

(詳細: 4-35 参照)

## ASUS CrashFree BIOS 3

破損した BIOS データを BIOS ファイルを含む USB フラッシュディスクから復旧することができます。(詳細: 4-7 参照)

## ASUS EZ Flash 2

OS をロードする前でも、予め設定したホットキーを押すだけで BIOS の更新が簡単に行えます。OS ベースのユーティリティやブートディスクは不要です。

(詳細: 4-4、4-34 参照)

## ASUS AI Slot Detector

PCI Express/PCI デバイスを取り付けた後、それらデバイスが正しく取り付けられているかを簡単に確認することができます。システムの電源がオンであれば、OS を起動しなくても ASUS 独自開発のオンボード LED を通じてデバイスの装着状況を簡単に確認することができます。

## 便利なサポート CD

この CD には便利なチェックリストが収録されており、各ドライバが正常にインストールされているかを確認することができます。また、ディスク内に収録されている ASUS PC Probe II を使用すれば、コンピュータの重要なコンポーネントの状況を簡単に確認することができます。

## ASUS MyLogo3™

この機能を使用すると、自分で選んだブートロゴを表示することができます。

(詳細: 4-30、5-9 参照)

## ASUS Multi-language BIOS

オプションから言語選択が可能です。特定の BIOS メニューでは、より簡単な設定が可能になります。(詳細: 4-11 参照)

### 1.3.3 ASUS の優れたパフォーマンスとオーバークロック機能

#### Super Memspeed テクノロジ (Super MST)

ASUSはSuper Memspeed テクノロジによって、FSBクロックとメモリクロックの比率の限界を突破することに成功しました。さらに、DDR 2 メモリに対する詳細なオーバークロック機能を搭載し、最高のメモリパフォーマンスを提供します。ネイティブ DDR2 1066 は、CPU とメモリのオーバークロック時のボトルネックを解消することで、システムパフォーマンスを最大限に活用し、3D グラフィックスやメモリの能力を必要とするアプリケーションに特に優れた効果を発揮します。(詳細 2-13 参照)



Non-delay Overclocking System™ (非遅延オーバークロックシステム:NOS) はCPUの負荷を検知し、必要な時にだけ自動的にCPU 速度を大幅にオーバークロックする技術です。(詳細: 4-16、5-22 参照)

#### AI Booster

ASUS AI Booster は CPU スピードをWindows 環境でオーバークロックする機能です。BIOSを開く必要はありません。



CPU/メモリの電圧を調節し、フロントサイドバス(FSB)と PCI Express 周波数を 1 MHz 刻みで段階的に調節。最高のシステムパフォーマンスが得られます。

#### C.P.R. (CPU Parameter Recall)

オーバークロック時にシステムがハングした場合、BIOSを初期設定値に自動再設定します。オーバークロックが原因でハングした場合は、シャットダウンし、再起動するだけです。ケースを開けてRTCデータをクリアする必要はありません。





システムの組み立てにおけるハードウェア  
のセットアップ手順と、マザーボードのジャンパ  
やコネクタに関する説明

# ハードウェア **2**

|     |                 |      |
|-----|-----------------|------|
| 2.1 | 始める前に .....     | 2-1  |
| 2.2 | マザーボードの概要 ..... | 2-2  |
| 2.3 | CPU .....       | 2-6  |
| 2.4 | システムメモリ .....   | 2-13 |
| 2.5 | 拡張スロット .....    | 2-18 |
| 2.6 | ジャンパ .....      | 2-22 |
| 2.7 | コネクタ .....      | 2-23 |

## 2.1 始める前に

マザーボードのパーツの取り付けや設定変更の前は、次の事項に注意してください。



- 各パーツを取り扱う前に、コンセントから電源プラグを抜いてください。
- 静電気による損傷を防ぐために、各パーツを取り扱う前に、静電気除去装置に触れるなど、静電気対策をしてください。
- ICに触れないように、各パーツは両手で端を持つようにしてください。
- 各パーツを取り外すときは、必ず静電気防止パッドの上に置るか、コンポーネントに付属する袋に入れてください。
- パーツの取り付け、取り外しを行う前に、ATX電源ユニットのスイッチがOFFの位置にあるか、電源コードが電源から抜かれていることを確認してください。電力が供給された状態での作業は、感電、故障の原因となります。

### オンボードLED

スタンバイLEDが搭載されており、電力が供給されている間は緑のLEDが点灯します。マザーボードに各パーツを取り付け・取り外しを行う際は、システムをOFFにし、電源ケーブルを抜いてください。下のイラストは、オンボードLEDの場所を示しています。

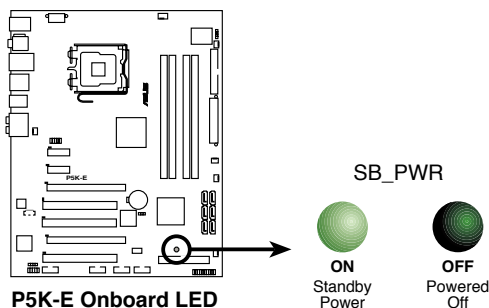

## 2.2 マザーボードの概要

マザーボードを取り付ける前に、ケースの構成を調べて、マザーボードがケースにフィットすることを確認してください。



マザーボードの取り付け、取り外しを行う前に、必ず電源コードを抜いてください。感電、故障の原因となります。

### 2.2.1 設置方向

マザーボードが正しい向きでケースに取り付けられているかを確認してください。下の図のように外部ポートをケースの背面部分に合わせます。

### 2.2.2 ネジ穴

ネジ穴は9カ所あります。ネジ穴の位置を追わせてマザーボードをケースに固定します。



ネジをきつく締めすぎないでください。マザーボードの破損の原因となります。

この面をケースの背面に  
合わせます。

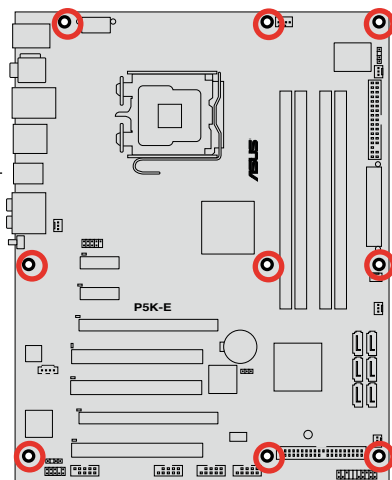

## 2.2.3 マザーボードのレイアウト

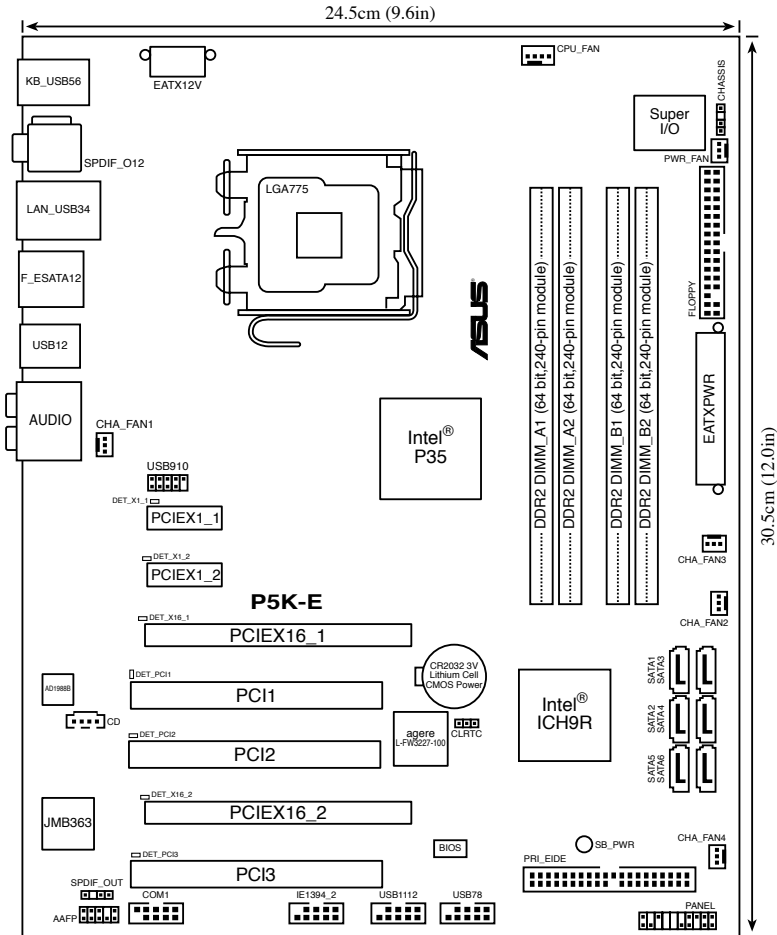

リアパネルコネクタと内部コネクタの詳細については、ページ2-23「2.7 コネクタ」をご参照ください。

## 2.2.4 レイアウトの内容

| スロット |                      | ページ  |
|------|----------------------|------|
| 1.   | DDR2 メモリスロット         | 2-13 |
| 2.   | PCI スロット             | 2-20 |
| 3.   | PCI Express x 1 スロット | 2-20 |
| 4.   | PCI Express x16 スロット | 2-20 |

| ジャンパ |                          | ページ  |
|------|--------------------------|------|
| 1.   | RTC RAM のクリア (3ピン CLRTC) | 2-22 |

| リアパネルコネクタ |                        | ページ  |
|-----------|------------------------|------|
| 1.        | PS/2 キーボードポート (パープル)   | 2-23 |
| 2.        | コアキシャル S/PDIF 出力ポート    | 2-23 |
| 3.        | LAN 1 (RJ-45) ポート      | 2-23 |
| 4.        | IEEE 1394a ポート         | 2-23 |
| 5.        | センター/サブウーファ ポート (オレンジ) | 2-23 |
| 6.        | リアスピーカー出力ポート (ブラック)    | 2-23 |
| 7.        | ライン入力ポート (ライトブルー)      | 2-23 |
| 8.        | ライン出力ポート (ライム)         | 2-23 |
| 9.        | マイクポート (ピンク)           | 2-24 |
| 10.       | サイドスピーカー出力ポート (グレー)    | 2-24 |
| 11.       | USB 2.0 ポート 1 と 2      | 2-24 |
| 12.       | 外部 SATA ポート 1/2        | 2-24 |
| 13.       | USB 2.0 ポート 3 と 4      | 2-25 |
| 14.       | 光デジタル S/PDIF 出力ポート     | 2-25 |
| 15.       | USB 2.0 ポート 5 と 6      | 2-25 |

| 内部コネクタ |   | ページ  |
|--------|---|------|
| 1.     | フロッピーディスクドライブコネクタ (34-1 ピン FLOPPY)  | 2-26 |
| 2.     | IDE コネクタ (40-1 ピン PRI_EIDE )  | 2-26 |
| 3.     | ICH9R Serial ATA コネクタ (7ピン SATA1 [レッド]、SATA2 [レッド]、SATA3 [ブラック]、SATA4 [ブラック]、SATA5 [レッド]、SATA6 [レッド]) | 2-27 |
| 4.     | USB コネクタ (10-1 ピン USB78、USB910、USB1112)   | 2-29 |
| 5.     | IEEE 1394a ポートコネクタ (10-1 ピン IE1394_2)   | 2-29 |
| 6.     | CPUファン、ケースファン、電源ファンコネクタ (4ピン CPU_FAN、3ピン CHA_FAN1-4、3ピン PWR_FAN)                                      | 2-30 |
| 7.     | ケース開閉検出コネクタ (4-1 ピン CHASSIS)  | 2-31 |
| 8.     | ATX 電源コネクタ (24ピン EATXPWR、2x4ピン EATX12V)   | 2-31 |
| 9.     | フロントパネルオーディオコネクタ (10-1 ピン AAFP)   | 2-32 |
| 10.    | 光学ドライブオーディオコネクタ (4ピン CD)  | 2-33 |
| 11.    | デジタルオーディオコネクタ (4-1 ピン SPDIF、ASUS HDMI カード用)   | 2-33 |
| 12.    | システムパネルコネクタ (20-8 ピン PANEL)   | 2-34 |

## 2.3 CPU

本マザーボードには Intel® Core™2 Quad/ Core™2/ Pentium® D/ Pentium® 4/ Pentium® Extreme プロセッサ 対応のLGA775 ソケットが搭載されています。



- CPUを取り付ける際は、全ての電源ケーブルをコンセントから抜いてください。
- デュアルコア CPU を取り付ける場合は、システム安定のためケースファンケーブルを CHA\_FAN1 コネクタに接続してください。
- チップセットの制限のため、FSB 800MHz CPU 以上のご使用をお勧めします。



- マザーボードのご購入後すぐにソケットキャップがソケットに装着されていること、ソケットの接触部分が曲がっていないかを確認してください。ソケットキャップが装着されていない場合や、ソケットキャップ/ソケット接触部/マザーボードのコンポーネントに不足やダメージが見つかった場合は、すぐに販売店までご連絡ください。不足やダメージが出荷及び運送が原因の場合に限り、ASUSは修理費を負担いたします。
- マザーボードを取り付けた後も、ソケットキャップを保存してください。ASUSは、このソケットキャップが装着されている場合にのみ、RMA (保証サービス) を受け付けます。
- 製品保証は、CPUやソケットキャップの間違った取り付け・取り外しや、ソケットキャップの紛失に起因する故障及び不具合には適用されません。



## 2.3.1 CPUを取り付ける

### 手順

1. マザーボードのCPUソケットの位置を確認します。

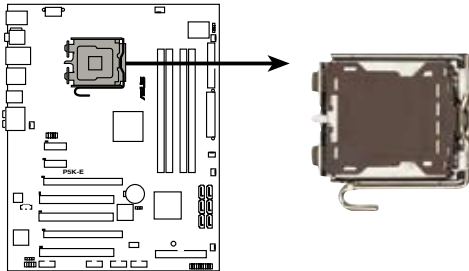

P5K-E CPU Socket 775



CPUを取り付ける前にCPUソケットを手前に向け、ロードレバーが向かって左側にあることを確認してください。

2. 親指でロードレバーを押し(A)、タブから外れるまで左に動かします(B)。

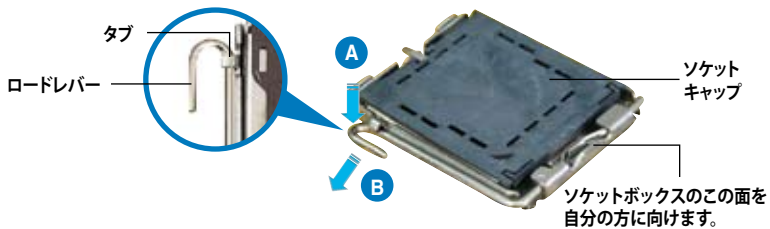

ソケットピンの損傷防止のため、ソケットキャップはCPUを取り付けるまで外さないでください。

3. 矢印の方向に135°ほどロードレバーを持ち上げます。

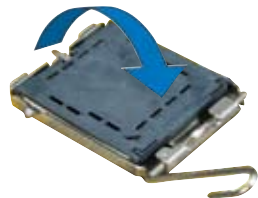

4. ロードプレートを親指と人差し指で100°ほど持ち上げ(A)、ロードプレートウィンドウからソケットキャップを押し取り外します(B)。

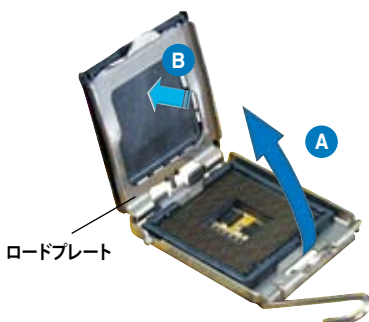

5. CPUに書かれている金色の三角形がソケットの左下隅になるようにCPUをソケットの上に載せます。このとき、ソケットの位置合わせキーは、CPUの溝にぴったり合わせる必要があります。

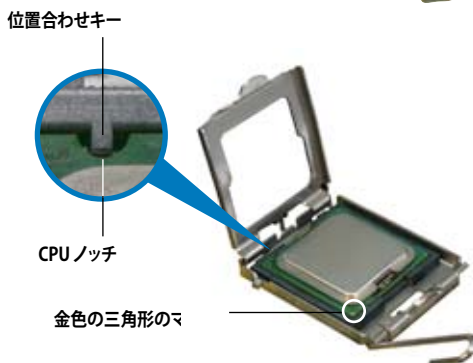

CPUは一方方向のみぴったり合うようになっています。CPUをソケットに無理に押し込まないでください。ソケットのコネクタが曲がる、あるいはCPUが破損する等の原因となります。

6. ロードプレートを閉じ(A)、ロードレバー(B)がタブに収まるまで押します。
7. デュアルコアCPUを取り付ける場合は、システムの安定性を図るためケースファンケーブルをCHA\_FAN1コネクタに接続してください。

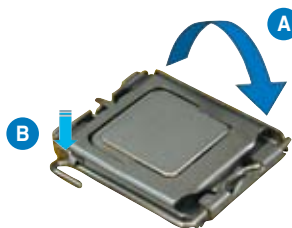

本製品は Intel® Extended Memory 64 Technology (EM64T)、Enhanced Intel SpeedStep® Technology (EIST)、Hyper-Threading Technology を搭載した Intel® LGA775 プロセッサをサポートしています。詳細は巻末の「参考」をご参照ください。

## 2.3.2 CPUにヒートシンクとファンを取り付ける

Intel® LGA775 プロセッサ用に、特別に設計されたヒートシンクとファンを組み合わせることで、効率的な冷却を行いCPU パフォーマンスを引き出します。



- 箱入りの Intel® プロセッサを購入した場合、パッケージにはヒートシンクとファンが入っています。CPUのみをお求めになった場合、Intel® が認定したマルチディレクションヒートシンクとファンを必ずご使用ください。
- Intel® LGA775 用のヒートシンクとファンにはプッシュピンデザインが採用されており、取り付けの際に特別な工具は必要ありません。
- CPUヒートシンクとファンを別々にお買い求めになった場合は、ヒートシンクとファンを取り付ける前に、サーマルグリースをヒートシンクまたはCPUに塗布してください。



CPUファンとヒートシンクを取り付ける前に、ケースにマザーボードを取り付けてください。

### ヒートシンクとファンの取り付け手順

1. 4つのファスナーがマザーボードの穴の位置と合っていることを確認しながら、ヒートシンクをCPUの上に置きます。



CPUファンケーブルとCPUファンコネクタをできるだけ近づけて、ヒートシンクとファンを配置してください。

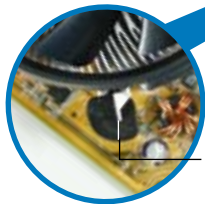

溝の細い方

マザーボードの穴  
ファスナー



それぞれの留め具の溝の細い方が外側に向いていることを確認してください。(写真は、溝に陰影を付けて強調しています)

2. 対角線上にある2つのファスナーを同時に押し下げ、ヒートシンクとファンを正しい場所に固定します。

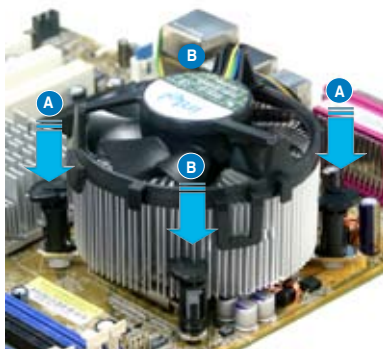
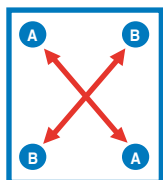

3. CPUファンのケーブルをCPU\_FANと表示されたマザーボード上のコネクタに接続します。

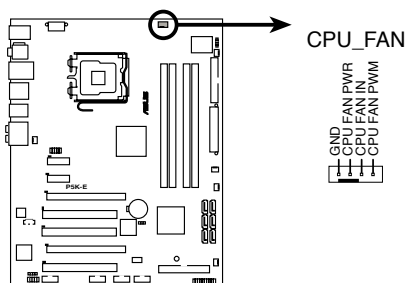

**P5K-E CPU fan connector**



CPUファンのケーブルを必ず接続してください。ハードウェアのモニタリングエラーが発生することがあります。

### 2.3.3 CPUからヒートシンクとファンを取り外す

手順

1. マザーボードのコネクタからCPUファンのケーブルを抜きます。
2. 各ファスナーを左へ回します。



3. 対角線上の2つのファスナーを同時に引き抜いて、マザーボードからヒートシンクとファンを外します。

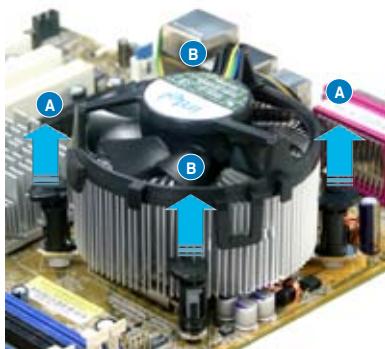
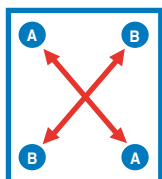

4. マザーボードからヒートシンクとファンを慎重に取り外します。



5. 再び取り付ける際には、ファスナーを右方向に回し、ファスナーの方向が正しいことを確認します。



再び取り付けた後には、溝の細い方が外側を向いている必要があります。(写真は、溝に陰影を付けて強調しています)

溝の細い方



ファンの取り付けに際しては、CPUファンに付属の説明書などをお読みください。

## 2.4 システムメモリ

### 2.4.1 概要

本製品には、DDR2 SDRAM に対応したメモリスロットが4つ搭載されています。

DDR2メモリはDDRメモリと同様の大きさですが、240ピンです(DDRメモリは184ピン)。DDR2メモリはDDRメモリのスロットに取り付けることができないように、異なるノッチが付けられています。

次の図は、スロットの場所を示しています。

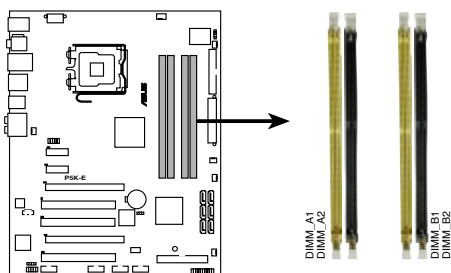

**P5K-E 240-pin DDR2 DIMM sockets**

| チャンネル     | スロット              |
|-----------|-------------------|
| Channel A | DIMM_A1 と DIMM_A2 |
| Channel B | DIMM_B1 と DIMM_B2 |



- このチップセットはメモリ周波数DDR2 800MHzまでを公式サポートしています。またASUS Super Memspeed Technology の搭載により、DDR2 1066MHz をネイティブサポート。公式にサポートされている内容に比べより多くの動作比率パターンをご提供します。サポートしているパターンは次の表をご参照ください。

| FSB  | DDR2  |
|------|-------|
| 1333 | 1066* |
| 1333 | 800   |
| 1333 | 667   |
| 1066 | 1066* |
| 1066 | 800   |
| 1066 | 667   |

- \*DDR2-1066 メモリを取り付ける場合は、BIOS で「**DRAM Frequency**」の項目を [DDR2-1066MHz] に設定してください。詳細はセクション「**4.4.1 Jumperfree Configuration**」をご参照ください。

## 2.4.2 メモリ構成

本マザーボードは以下の構成で、512 MB、1 GB、2 GB unbuffered non-ECC DDR2 メモリをメモリスロットに取り付けることができます。

| モード          | スロット    |         |         |         |
|--------------|---------|---------|---------|---------|
|              | DIMM_A1 | DIMM_B1 | DIMM_A2 | DIMM_B2 |
| シングルチャンネル    | -       | 使用      |         | -       |
|              | 使用      | -       | -       | -       |
| デュアルチャンネル(1) | 使用      | 使用      | -       | -       |
| デュアルチャンネル(2) | 使用      | 使用      | 使用      | 使用      |



- サイズの異なるメモリを Channel A と Channel B に取り付けることができます。異なる容量のメモリをデュアルチャンネル構成で取り付けた場合、デュアルチャンネルアクセス領域はメモリ容量の合計値が小さい方のチャンネルに合わせて割り当てられ、サイズの大きなメモリの超過分に関してはシングルチャンネル用に割り当てられます。
- 同じ CAS レイテンシを持つメモリを取り付けてください。またメモリは同じベンダーからお求めになることをお勧めします。
- チップセットの割り当てにより、2 GB の DDR2 メモリを 4 枚取り付けても、検出されるメモリは 8 GB 未満です。



- OS Windows Vista 32bit/Windows XP 32bit では Physical Address Extension (PAE) をサポートしないため、1 GB メモリを 4 枚取り付けても、システムは 3GB 未満のシステムメモリしか認識しないことがあります。
- Windows Vista 32bit/Windows XP 32bit OS では、合計 3 GB 未満のシステムメモリを取り付けることをお勧めします。

メモリの制限についての注記

- 本マザーボードは下の表に記載した OS で、最大 8 GB の物理メモリに対応可能です。各スロットに取り付け可能なメモリは最大 2 GB です。

**64bit**

Windows XP Professional x64 Edition

Windows Vista x64 Edition



## メモリの QVL (推奨ベンダーリスト) DDR2-1066MHz

| サイズ    | ベンダー     | CL    | SS/<br>DS | パーツ No.          | メモリサポート |    |    |
|--------|----------|-------|-----------|------------------|---------|----|----|
|        |          |       |           |                  | A*      | B* | C* |
| 1024MB | CRUCIAL  | 5-5-5 | DS        | BL12864AA1005    | •       | •  | •  |
| 512MB  | CRUCIAL  | 5-5-5 | DS        | BL6464AA1005     | •       | •  | •  |
| 1024MB | KINGSTON | 5-5-5 | SS        | KHX8500D2K2/1GN  | •       | •  | •  |
| 2048MB | KINGSTON | 5-5-5 | DS        | KHX8500D2K2/2GN  | •       | •  | •  |
| 1024MB | CORSAIR  | 5-5-5 | DS        | CM2X1024-8500C5D | •       | •  | •  |
| 1024MB | CORSAIR  | 5-5-5 | DS        | CM2X1024-8500    | •       | •  | •  |

## メモリの QVL (推奨ベンダーリスト) DDR2-800MHz

| サイズ    | ベンダー         | チップ No.            | CL       | チップ<br>ブランド | SS/<br>DS | パーツ No.              | メモリサポート |    |    |
|--------|--------------|--------------------|----------|-------------|-----------|----------------------|---------|----|----|
|        |              |                    |          |             |           |                      | A*      | B* | C* |
| 512MB  | KINGSTON     | K4T51083QC         | 5        | SEC         | SS        | KVR800D2N5/512       | •       | •  | •  |
| 1024MB | KINGSTON     | Heat-Sink Package  | 4-4-4-12 | N/A         | SS        | KHX6400D2LLK2/1GN    | •       | •  | •  |
| 256MB  | Qimonda      | HYB18T512160BF-25F | 5-5-5    | INFINEON    | SS        | HY564T32000HU-25F-B  | •       | •  | •  |
| 512MB  | Qimonda      | HYB18T512800BF25F  | 5-5-5    | N/A         | SS        | HY564T64000HU-25F-B  | •       | •  | •  |
| 1024MB | Qimonda      | HYB18T512800BF25F  | 5-5-5    | N/A         | DS        | HY564T128020HU-25F-B | •       | •  | •  |
| 512MB  | SAMSUNG      | EDD339XX           | 5-5-5    | N/A         | SS        | M378T6553CZ3-CE7     | •       | •  | •  |
| 256MB  | SAMSUNG      | K4T51163QC-ZCE7    | 5-5-5    | SAMSUNG     | SS        | M378T3354CZ3-CE7     | •       | •  | •  |
| 512MB  | SAMSUNG      | ZCE7K4T51083QC     | 5-5-5    | SEC         | SS        | M378T6553CZ3-CE7     | •       | •  | •  |
| 1024MB | SAMSUNG      | ZCE7K4T51083QC     | 5-5-5    | SEC         | DS        | M378T2953CZ3-CE7     | •       | •  | •  |
| 512MB  | Hynix        | HY5PS12821CFP-S5   | 5-5-5    | Hynix       | SS        | HYMP564U64CP8-S5     | •       | •  | •  |
| 1024MB | Hynix        | HY5PS12821CFP-S5   | 5-5-5    | Hynix       | DS        | HYMP512U64CP8-S5     | •       | •  | •  |
| 512MB  | MICRON       | D9GKX              | N/A      | N/A         | SS        | MT8HTF6464AY-80ED4   | •       | •  | •  |
| 1024MB | MICRON       | D9GKX              | N/A      | N/A         | DS        | MT16HTF12864AY-80ED4 | •       | •  | •  |
| 1024MB | CORSAIR      | Heat-Sink Package  | 4        | N/A         | DS        | CM2X1024-6400C4      | •       | •  | •  |
| 512MB  | Crucial      | Heat-Sink Package  | 4        | N/A         | SS        | BL6464A804.8FD       | •       | •  | •  |
| 1024MB | Crucial      | Heat-Sink Package  | 4        | N/A         | DS        | BL12864AA804.16FD    | •       | •  | •  |
| 1024MB | Crucial      | Heat-Sink Package  | 4        | N/A         | DS        | BL12864AL804.16FD3   | •       | •  | •  |
| 1024MB | Crucial      | Heat-Sink Package  | 4        | N/A         | DS        | BL12864AA804.16FD3   | •       | •  | •  |
| 512MB  | Apacer       | Heat-Sink Package  | 5        | N/A         | DS        | AHU512E800C5K1C      | •       | •  | •  |
| 1024MB | Apacer       | Heat-Sink Package  | 5        | N/A         | DS        | AHU01GE800C5K1C      | •       | •  | •  |
| 512MB  | A-DATA       | AD29608A8A-25EG    | N/A      | N/A         | SS        | M2OAD6G3H3160G1E53   | •       | •  | •  |
| 1024MB | A-DATA       | AD26908A8A-25EG    | N/A      | N/A         | DS        | M2OAD6G3141701E58    | •       | •  | •  |
| 512MB  | Super Talent | Heat-Sink Package  | N/A      | N/A         | SS        | T800UA12C4           | •       | •  | •  |
| 1024MB | Super Talent | Heat-Sink Package  | N/A      | N/A         | DS        | T800UB1GC4           | •       | •  | •  |
| 512MB  | NANYA        | NT5TU64M8BE-25C    | 5        | NANYA       | SS        | NT512T64U880BY-25C   | •       | •  | •  |
| 1024MB | NANYA        | NT5TU64M8BE-25C    | 5        | NANYA       | DS        | NT1GT64U880BY-25C    | •       | •  | •  |
| 512MB  | PSC          | A3R12E3HEF641B9A05 | 5        | PSC         | SS        | AL6E8E63B8E1K        | •       | •  | •  |
| 1024MB | PSC          | A3R12E3HEF641B9A05 | 5        | PSC         | DS        | AL7E8E63B-8E1K       | •       | •  | •  |
| 512MB  | SiS          | DDRII6408-8E       | N/A      | SiS         | SS        | SLX264M8-JGE-3       | •       | •  | •  |
| 1024MB | SiS          | DDRII6408-8E       | N/A      | SiS         | DS        | SLY264M8-JGE-3       | •       | •  | •  |

## メモリの QVL (推奨ベンダーリスト) DDR2-667MHz

| サイズ    | ベンダー         | チップ No.             | CL  | チップ<br>ブランド | SS/<br>DS | パーツ No.             | メモリサポート<br>A* B* C* |
|--------|--------------|---------------------|-----|-------------|-----------|---------------------|---------------------|
| 512MB  | KINGSTON     | D6408TEBGGJ3U       | 5   | KINGSTON    | SS        | KVR667D2N5/512      | . . .               |
| 1024MB | KINGSTON     | D6408TEBGGJ3U       | 5   | KINGSTON    | DS        | KVR667D2N5/1G       | . . .               |
| 256MB  | KINGSTON     | HYB18T256800AF3S    | 5   | N/A         | SS        | KVR667D2N5/256      | . . .               |
| 256MB  | KINGSTON     | 6SBJ2D9DCG          | 5   | MICRON      | SS        | KVR667D2N5/256      | . . .               |
| 2048MB | KINGSTON     | E1108AB-6E-E        | N/A | ELPIDA      | DS        | KVR667D2N5/2G       | . . .               |
| 256MB  | Qimonda      | HYB18T512160BF-3S   | 5   | INFINEON    | SS        | HYS64T32000HU-3S-B  | . . .               |
| 512MB  | Qimonda      | HYB18T512800BF3S    | 5   | N/A         | SS        | HYS64T64000HU-3S-B  | . . .               |
| 1024MB | Qimonda      | HYB18T512800BF3S    | 5   | N/A         | DS        | HYS64T128020HU-3S-B | . . .               |
| 512MB  | SAMSUNG      | ZCE6K4T51083QC      | 5   | SEC         | SS        | M378T6553CZ0-CE6    | . . .               |
| 256MB  | SAMSUNG      | K4T51163QC-ZCE6     | 5   | SAMSUNG     | SS        | M378T3354CZ3-CE6    | . . .               |
| 512MB  | SAMSUNG      | K4T51083QC          | 5   | SEC         | SS        | M378T6553CZ3-CE6    | . . .               |
| 1024MB | SAMSUNG      | ZCE6K4T51083QC      | 5   | SEC         | DS        | M378T2953CZ3-CE6    | . . .               |
| 256MB  | SAMSUNG      | K4T51163QE-ZCE6     | 5   | SAMSUNG     | SS        | M378T3354EZ3-CE6    | . . .               |
| 512MB  | SAMSUNG      | K4T51083QE          | 5   | SAMSUNG     | DS        | M378T6553EZ3-CE6    | . . .               |
| 1024MB | SAMSUNG      | K4T51083QE          | 5   | SAMSUNG     | DS        | M378T2953EZ3-CE6    | . . .               |
| 256MB  | Hynix        | HY5PS121621CFP-Y5   | 5   | Hynix       | SS        | HYP5P52U64CP6-Y5    | . . .               |
| 1024MB | Hynix        | HY5PS12821CFP-Y5    | 5   | Hynix       | DS        | HYP512U64CP8-Y5     | . . .               |
| 256MB  | CORSAIR      | MIII00605           | N/A | N/A         | SS        | VS256MB667D2        | . . .               |
| 512MB  | CORSAIR      | 64M8CFEG            | N/A | N/A         | SS        | VS512MB667D2        | . . .               |
| 1024MB | CORSAIR      | 64M8CFEG            | N/A | N/A         | DS        | VS1GB667D2          | . . .               |
| 256MB  | ELPIDA       | E2508AB-6E-E        | 5   | ELPIDA      | SS        | EBE25UC8ABFA-6E-E   | . . .               |
| 512MB  | ELPIDA       | E5108AE-6E-E        | 5   | ELPIDA      | SS        | EBE51UD8AEFA-6E-E   | . . .               |
| 512MB  | A-DATA       | AD29608A8A-3EG      | 5   | A-DATA      | SS        | M20AD5G3H316611C52  | . . .               |
| 1024MB | A-DATA       | AD29608A8A-3EG      | 5   | A-DATA      | DS        | M20AD5G3417611C52   | . . .               |
| 2048MB | A-DATA       | NT5TU128M8BJ-3C     | N/A | N/A         | DS        | M20NY5H3J417011C5Z  | . . .               |
| 512MB  | crucial      | Heat-Sink Package   | 3   | N/A         | SS        | BL6464AA663.8FD     | . . .               |
| 1024MB | crucial      | Heat-Sink Package   | 3   | N/A         | DS        | BL12864AA663.16FD   | . . .               |
| 1024MB | crucial      | Heat-Sink Package   | 3   | N/A         | DS        | BL12864AL664.16FD   | . . .               |
| 1024MB | crucial      | Heat-Sink Package   | 3   | N/A         | DS        | BL12864AA663.16FD2  | . . .               |
| 512MB  | Apacer       | AM4B5708GQJS7E0628F | 5   | APACER      | SS        | AU512E667C5KBGC     | . . .               |
| 1024MB | Apacer       | AM4B5708GQJS7E      | 5   | APACER      | DS        | AU01GE667C5KBGC     | . . .               |
| 512MB  | Transcend    | K4T51083QE          | N/A | SAMSUNG     | SS        | TS64MLQ64V6J        | . . .               |
| 1024MB | Transcend    | K4T51083QE          | N/A | SAMSUNG     | DS        | TS128MLQ64V6J       | . . .               |
| 256MB  | Kingmax      | N2TU51216AG-3C      | 5   | NANYA       | SS        | KLCB68F-36KH5       | . . .               |
| 512MB  | Kingmax      | KKEA88B4LAUG-29DX   | 5   | KINGMAX     | SS        | KLCC28F-A8KB5       | . . .               |
| 1024MB | Kingmax      | KKEA88B4LAUG-29DX   | 5   | KINGMAX     | DS        | KLCD48F-A8KB5       | . . .               |
| 512MB  | Super Talent | Heat-Sink Package   | 5   | N/A         | SS        | T6UA512C5           | . . .               |
| 1024MB | Super Talent | Heat-Sink Package   | 5   | N/A         | DS        | T6UB1GC5            | . . .               |
| 512MB  | SMART        | G64M8XB3ITIX4TUE    | 5   | SMART       | SS        | TB3D2667C58S        | . . .               |
| 1024MB | SMART        | G64M8XB3ITIX4TUE    | 5   | SMART       | DS        | TB4D2667C58D        | . . .               |
| 2048MB | NANYA        | NT5TU128M8BJ-3C     | 5   | NANYA       | DS        | NT2GT64U8HB0JY-3C   | . . .               |
| 512MB  | NANYA        | NT5TU64M8BE-3C      | 5   | NANYA       | SS        | NT512T64U88B0BY-3C  | . . .               |
| 512MB  | PSC          | A3R12E3GEF637BLC5N  | 5   | PSC         | SS        | AL6E8E63B-6E1K      | . . .               |
| 1024MB | PSC          | A3R12E3GEF637BLC5N  | 5   | PSC         | DS        | AL7E8E63B-6E1K      | . . .               |

サイド:SS-シングルサイド DS-ダブルサイド  
メモリサポート

- A - シングルチャンネルメモリ構成として、1枚のモジュールを任意のスロットに取り付けることが可能。
- B - 1組のデュアルチャンネルメモリ構成として、2枚1組のメモリをChannel A または Channel B に取り付けることが可能。
- C - 2組のデュアルチャンネルメモリ構成として、4枚のメモリをイエローのスロットとブラックのスロット両方に取り付けることが可能。



最新の DDR2-1066/800/667 MHz QVLは、ASUSのWebサイト(<http://www.asus.co.jp/>)をご参照ください。

### 2.4.3 メモリを取り付ける



メモリや、その他のシステムコンポーネントを追加、または取り外す前に、コンピュータの電源プラグを抜いてください。プラグを差し込んだまま作業すると、マザーボードとコンポーネントが破損する原因となります。

#### 手順

1. クリップを外側に押して、メモリスロットのロックを解除します。
2. メモリのノッチがスロットの切れ目に一致するように、メモリをスロットに合わせます。
3. クリップが所定の場所に戻りメモリが正しく取り付けられるまで、メモリをスロットにしっかり押し込みます。

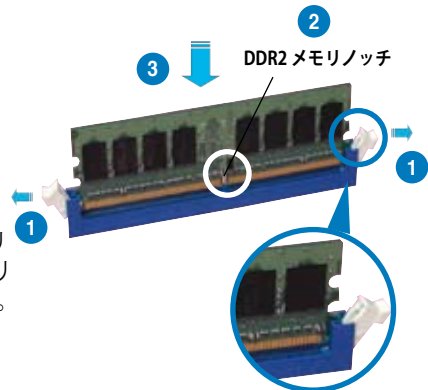

ロック解除されたクリップ



- DDR 2メモリは取り付ける向きがあります。間違った向きでメモリを無理にスロットに差し込むと、メモリが損傷する原因となります。
- DDR2メモリのスロットはDDRメモリをサポートしていません。DDR2メモリのスロットにDDRメモリを取り付けしないでください。

### 2.4.4 メモリを取り外す

#### 手順

1. クリップを外側に同時に押してメモリのロックを解除します。



クリップを押しているとき、指でメモリを軽く引っぱります。無理な力をかけてメモリを取り外すとメモリが破損する恐れがあります。

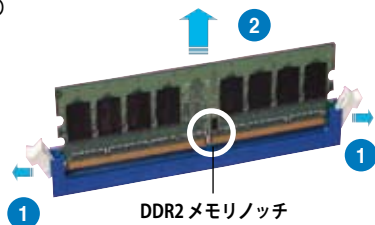

2. スロットからメモリを取り外します。

## 2.5 拡張スロット

拡張カードを取り付ける場合は、このページに書かれている拡張スロットに関する説明をお読みください。



拡張カードの追加や取り外しを行う前は、電源コードを抜いてください。電源コードを接続したまま作業をすると、負傷や、マザーボードコンポーネントの損傷の原因となります。

### 2.5.1 拡張カードを取り付ける

手順

1. 拡張カードを取り付ける前に、拡張カードに付属するマニュアルを読み、カードに必要なハードウェアの設定を行ってください。
2. コンピュータのケースを開けます(マザーボードをケースに取り付けている場合)。
3. カードを取り付けるスロットのブラケットを取り外します。ネジは後で使用するので、大切に保管してください。
4. カードの端子部分をスロットに合わせ、カードがスロットに完全に固定されるまでしっかり押します。
5. カードをネジでケースに固定します。
6. ケースを元に戻します。

### 2.5.2 拡張カードを設定する

拡張カードを取り付けた後、ソフトウェアの設定を行い拡張カードを使用できるようにします。

1. システムの電源をオンにし、必要であれば BIOS の設定を変更します。BIOS の設定に関する詳細は、Chapter 4 をご参照ください。
2. IRQ (割り込み要求) 番号をカードに合わせます。次のページの表を参照してください。
3. 拡張カード用のソフトウェアドライバをインストールします。



PCI カードを共有スロットに挿入する際は、ドライバがIRQの共有をサポートすること、または、カードが IRQ 割り当てを必要としないことを確認してください。IRQ を要求する 2 つの PCI グループが対立し、システムが不安定になりカードが動作しなくなることがあります。詳細は次項の表をご参照ください。

## 2.5.3 割り込み割り当て

### 標準の割り込み割り当て

| IRQ | 優先順位 | 標準機能                 |
|-----|------|----------------------|
| 0   | 1    | システムタイマー             |
| 1   | 2    | キーボードコントローラ          |
| 2   | —    | IRQ#9 にリダイレクト        |
| 3   | 9    | PCI ステアリング用 IRQ ホルダ* |
| 4   | 12   | 通信ポート (COM1)*        |
| 5   | 13   | PCI ステアリング用 IRQ ホルダ* |
| 6   | 14   | フロッピーディスクコントローラ      |
| 7   | 15   | プリンタポート (LPT1)*      |
| 8   | 3    | システム CMOS/リアルタイムクロック |
| 9   | 4    | PCI ステアリング用 IRQ ホルダ* |
| 10  | 5    | PCI ステアリング用 IRQ ホルダ* |
| 11  | 6    | PCI ステアリング用 IRQ ホルダ* |
| 12  | 7    | PS/2 互換マウスポート*       |
| 13  | 8    | 数値データプロセッサ           |
| 14  | 10   | プライマリ IDE チャンネル      |
| 15  | 11   | セカンダリ IDE チャンネル      |

\*上記のIRQはPCIデバイスで使用されています。

### 本マザーボード用のIRQ割り当て

|                  | A  | B  | C  | D  | E | F | G | H  |
|------------------|----|----|----|----|---|---|---|----|
| PCI スロット 1       | 共有 | —  | —  | —  | — | — | — | —  |
| PCI スロット 2       | —  | 共有 | —  | —  | — | — | — | —  |
| PCI スロット 3       | —  | —  | 共有 | —  | — | — | — | —  |
| LAN(8001)        | 共有 | —  | —  | —  | — | — | — | —  |
| SATA(363)        | 共有 | —  | —  | —  | — | — | — | —  |
| LAN(8056)        | —  | 共有 | —  | —  | — | — | — | —  |
| PCIe x16 1       | 共有 | —  | —  | —  | — | — | — | —  |
| PCIe x16 2       | 共有 | —  | —  | —  | — | — | — | —  |
| PCIe x1 1        | —  | —  | 共有 | —  | — | — | — | —  |
| PCIe x1 2        | —  | —  | —  | 共有 | — | — | — | —  |
| USB コントローラ 1     | —  | —  | —  | —  | — | — | — | 共有 |
| USB コントローラ 2     | —  | —  | —  | 共有 | — | — | — | —  |
| USB コントローラ 3     | —  | —  | 共有 | —  | — | — | — | —  |
| USB コントローラ 4     | 共有 | —  | —  | —  | — | — | — | —  |
| USB コントローラ 5     | 共有 | —  | —  | —  | — | — | — | —  |
| USB コントローラ 6     | —  | —  | 共有 | —  | — | — | — | —  |
| USB 2.0 コントローラ 1 | —  | —  | —  | —  | — | — | — | 共有 |
| USB 2.0 コントローラ 2 | —  | —  | 共有 | —  | — | — | — | —  |
| SATA コントローラ 1    | —  | —  | 共有 | —  | — | — | — | —  |
| SATA コントローラ 2    | —  | 共有 | —  | —  | — | — | — | —  |

## 2.5.4 PCIスロット(×3)

LANカード、SCSIカード、USBカード等のPCI規格準拠のカードをサポートしています。写真はLANカードを取り付けたものです。

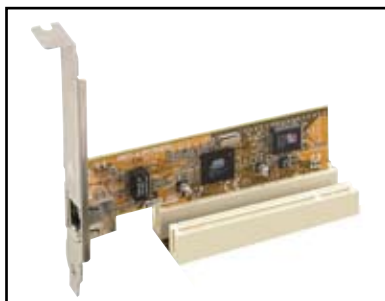

## 2.5.5 PCI Express x1 スロット(×2)

本マザーボードは PCI Express x1 ネットワークカード、SCSIカードのPCI Express規格準拠のカードをサポートしています。写真はネットワークカードを取り付けたものです。

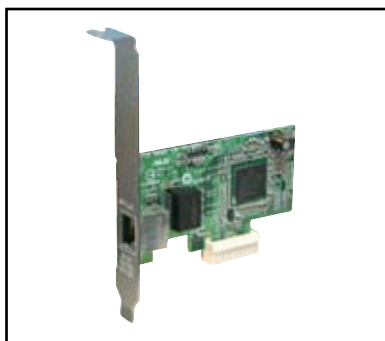

## 2.5.6 PCI Express x16 スロット(×2)

本マザーボードは PCI Express 規格準拠の PCI Express x16 ビデオカードを2枚取り付けることができます。ビデオカード2枚を取り付けることで、デュアルディスプレイが可能になります。

本マザーボードは PCI Express 規格準拠の ATI CrossFire™ PCI Express x16 ビデオカード2枚をサポート可能です。



ビデオカードをプライマリPCI Express スロット (ブルー) に取り付け、他のPCI Express デバイスを Universal PCI-E スロット (ブラック) に取り付けることをお勧めします。

## プライマリ PCI Express x16 スロット

プライマリ PCI Express x16 スロットは PCI Express 規格準拠の PCI Express x16 ビデオカードをサポートしています。

## Universal PCI-Express スロット (最大 x4 モード)

Universal PCI-E スロットがサポートしているスピードは最大 2 GB/s です。このスロットの動作周波数は取り付ける PCI Express カードにより変化します。詳細は下の表をご参照ください。

前項の写真はプライマリ PCI Express x16 スロットと Universal PCI-E スロットにビデオカードを 1 枚ずつ取り付けたものです。



ビデオカードを 2 枚取り付ける場合はシステムの温度上昇を防ぐため、リアケースファンケーブルをマザーボードのコネクタ (CHA\_FAN1) に接続することをお勧めします。コネクタの位置についてはページ 2-30 をご参照ください。

| Universal PCI Express スロットの設定オプション | PCI Express 動作速度                          |
|------------------------------------|---|
| Auto                               | 取り付けたデバイスに応じ、パフォーマンスと機能性を最適化              |
| x4 モード [fast]                      | パフォーマンスは最大になるが、PCI Express x1 スロットは両方とも無効 |
| x2 モード [compatible]                | 常に PCI Express x2 で動作                     |



- 特定の PCI Express ビデオカードは x4/x2 モードでは動作しません。それらのカードを使用する場合は、システムの安定のためプライマリ PCI Express スロット (ブルー) に取り付けることをお勧めします。
- 特定の PCI Express デバイスは x4/x2 モードでは動作しません。

## 2.5.7 AI Slot Detector

本マザーボードには、オンボード LED が搭載されており、PCI Express/PCI デバイスが正しく取り付けられていない場合に点灯します。LED の位置は右の図でご確認ください。



PCI Express x16\_1 スロット (ブルー) は PCI Express x16 カードのみのサポートです。x1 / x4 カードを取り付けた場合、AI Slot Detector が点灯します。

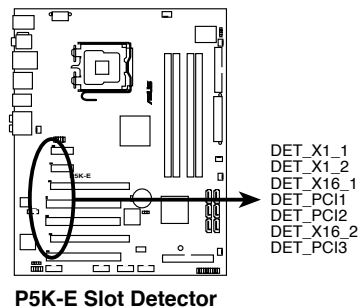

## 2.6 ジャンパ

### 1. RTC RAMのクリア (CLRTC)

このジャンパは、CMOSのリアルタイムクロック(RTC) RAMをクリアするものです。CMOS RTC RAMのデータを消去することにより、日、時、およびシステム設定パラメータをクリアできます。システムパスワードなどのシステム情報を含むCMOS RAMデータの維持は、マザーボード上のボタン電池により行われています。

RTC RAMをクリアする手順

1. コンピュータの電源をオフにし電源コードをコンセントから抜きます。
2. マザーボード上のボタン電池を取り外します。
3. ジャンパキャップをピン 1-2 (初期設定) からピン 2-3 に移動させます。5~10秒間そのままにして、再びピン1-2にキャップを戻します。
4. 電池を取り付けます。
5. 電源コードを差し込み、コンピュータの電源をオンにします。
6. 起動プロセスの間<Del>キーを押し、BIOS設定に入ったらデータを再入力します。



RTC RAMをクリアしている場合を除き、CLRTCジャンパのキャップは取り外さないでください。システムの起動エラーの原因となります。

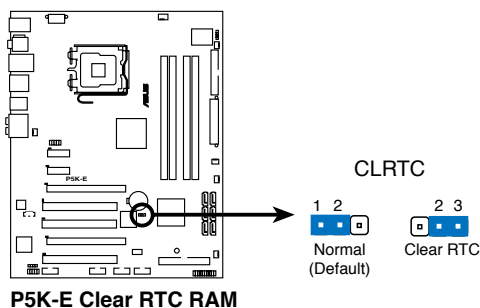

- オーバークロックによりシステムがハングアップした場合は、C.P.R. (CPU Parameter Recall) 機能をご利用いただけます。システムを停止して再起動すると、BIOSは自動的にパラメータ設定を初期設定値にリセットします。
- チップセットの性質上、C.P.R. 機能を有効にするにはAC電源はオフの状態にする必要があります。システムを再起動する前に、電源を一度オフにしてからオンにするか、電源コードを抜いてから再度接続してください。



## 2.7 コネクタ

### 2.7.1 リアパネルコネクタ

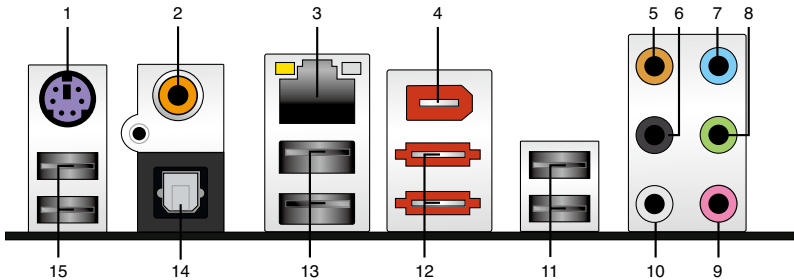

1. **PS/2 キーボードポート(パープル)**: PS/2 キーボード用です。
2. **コアキシャル S/PDIF 出力ポート**: コアキシャル S/PDIF ケーブルを使って外部オーディオ出力デバイスを接続することができます。
3. **LAN 1 (RJ-45) ポート**: ネットワークハブを通して、LAN での Gigabit 接続をサポートします。LAN ポートLEDの表示については、下の表を参考にしてください。
4. **IEEE 1394a ポート**: オーディオ/動画デバイス、記憶装置、PC、ポータブルデバイス等の高速接続を可能にします。

#### LAN ポートLED

Activity/Link スピード LED

| 状態   | 説明    | 状態   | 説明       |
|------|-------|------|----------|
| オフ   | リンクなし | オフ   | 10 Mbps  |
| オレンジ | リンク確立 | オレンジ | 100 Mbps |
| 点滅   | データ有効 | グリーン | 1 Gbps   |

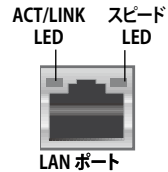

5. **センター/サブウーファポート(オレンジ)**: センター/サブウーファスピーカーを接続します。
6. **リアスピーカー出力ポート(ブラック)**: このポートは4チャンネル、6チャンネル、8チャンネルのオーディオ構成で使用します。
7. **ライン入力ポート(ライトブルー)**: テープ、CD、DVDプレーヤー、またはその他のオーディオソースを接続します。
8. **ライン出力ポート(ライム)**: ヘッドフォンやスピーカーを接続します。4、6、8チャンネルの出力設定のときは、このポートはフロントスピーカー出力になります。

9. **マイクポート(ピンク)**:マイクを接続します。
10. **サイドスピーカー出力ポート(グレー)**:8チャンネルオーディオ構成でサイドスピーカーを接続します。
11. **USB 2.0 ポート 1 と 2**: USB 2.0デバイスを接続することができます。



2、4、6、8チャンネル構成時のオーディオポートの機能については、下のオーディオ構成表を参考にしてください。

## オーディオ構成表

| ポート    | ヘッドセット<br>2チャンネル | 4チャンネル      | 6チャンネル      | 8チャンネル      |
|--------|------------------|-------------|-------------|-------------|
| ライトブルー | ライン入力            | ライン入力       | ライン入力       | ライン入力       |
| ライム    | ライン出力            | フロントスピーカー出力 | フロントスピーカー出力 | フロントスピーカー出力 |
| ピンク    | マイク入力            | マイク入力       | マイク入力       | マイク入力       |
| オレンジ   | -                | -           | センタ/サブウーファ  | センタ/サブウーファ  |
| ブラック   | -                | リアスピーカー出力   | リアスピーカー出力   | リアスピーカー出力   |
| グレー    | -                | -           | -           | サイドスピーカー出力  |

12. **外部 SATA ポート 1/2**: 外部 Serial ATA ハードディスクドライブを 1 台接続します。RAID0、RAID1、JBOD を構築するには、外部 Serial ATA ハードディスクドライブを組み合わせることでこのポートに接続します。



外部 SATA ポートは外部 Serial ATA 3.0 Gb/s デバイスに対応しています。ケーブルは長いほど多くの電源が必要です(最長 2メートルまで)。ホットプラグ機能が利用できます。





- 
- Serial ATAハードディスクでRAIDセットを構築する前に、Serial ATAケーブルを接続し、Serial ATAハードディスクドライブを取り付けてください。POSTでJMicron RAIDユーティリティとSATA BIOS Setupを開くことができなくなります。
  - このコネクタでRAIDを構築する場合は、BIOSの「J-Micron eSATA/PATA Controller Mode」の項目を [RAID] に設定してください。詳細はセクション「4.4.5 オンボードデバイス設定構成」をご参照ください。
  - ホットプラグとNCQを使用する場合は、BIOSの「J-Micron eSATA/PATA Controller Mode」の項目を [AHCI] に設定してください。詳細はセクション「4.4.5 オンボードデバイス設定構成」をご参照ください。
  - RAIDを構築する際には、セクション「5.4.3 JMicron® RAID」、またはマザーボードのサポートDVDに収録されているマニュアルをご参照ください。
- 



- 
- 外部SATAポートには専用のコネクタのみを接続してください。
  - 外部Serial ATAボックスを利用してRAID 0 または JBODを構築している場合は、外部Serial ATAボックスを取り外さないでください。
- 

13. **USB 2.0 ポート 3 と 4:** USB 2.0デバイスを接続することができます。
14. **光デジタル S/PDIF 出力ポート:** デジタル S/PDIF ケーブルを使って外部オーディオ出力デバイスを接続することができます。
15. **USB 2.0 ポート 5 と 6:** USB 2.0デバイスを接続することができます。

## 2.7.2 内部コネクタ

### 1. フロッピーディスクドライブコネクタ (34-1 ピンFLOPPY)

フロッピーディスクドライブ (FDD) ケーブル用コネクタです。ケーブルの一方をこのコネクタに挿入し、もう一方をフロッピーディスクドライブの背面に接続します。



誤ってケーブルを接続しないように、コネクタのピン5は取り外されています。

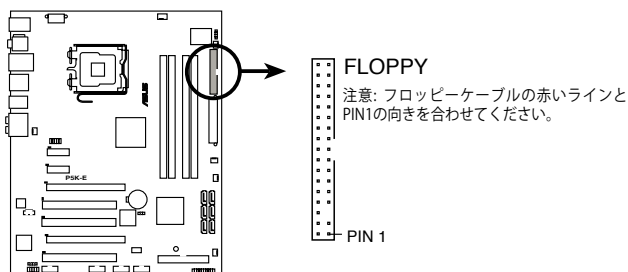

P5K-E Floppy disk drive connector

### 2. IDE コネクタ (40-1 ピンPRI\_E IDE)

Ultra DMA133/100/66 ケーブル用です。各 Ultra DMA 133/100/66 ケーブルにはブルー、ブラック、グレーの3つのコネクタがあります。マザーボードのIDEコネクタにはブルーを接続し、下からいずれかのモードを選択してください。

|          | ドライブジャンパ設定         | デバイスのモード | ケーブルコネクタ |
|----------|--------------------|----------|----------|
| デバイス 1 台 | Cable-Select/ マスター | -        | ブラック     |
| デバイス 2 台 | Cable-Select       | マスター     | ブラック     |
|          |                    | スレーブ     | グレー      |
|          | マスター               | マスター     | ブラック/グレー |
|          |                    | スレーブ     |          |



- 誤ってケーブルを接続しないようにコネクタのピン20は取り外されています。
- Ultra DMA 133/100/66 IDE デバイスの場合は、80ピンタイプのIDEケーブルを使用します。



あるデバイスジャンパを「Cable-Select」に設定した場合は、他のデバイスジャンパも全て同じ設定にしてください。

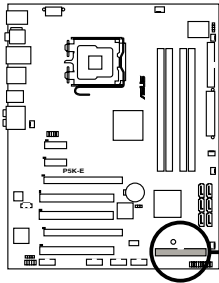

**P5K-E IDE connector**

**PRI\_EIDE**

注意: フロッピーケーブルの赤いラインと PIN1の向きを合わせてください。

### 3. ICH9R Serial ATA コネクタ (7ピン SATA1 [レッド]、SATA2 [レッド]、SATA3 [ブラック]、SATA4 [ブラック]、SATA5 [レッド]、SATA6 [レッド])

これらコネクタは Serial ATA ケーブル用で、Serial ATA ハードディスクドライブに使用します。

Serial ATA HDDを取り付けた場合は、Intel® Matrix Storage Technology 対応のオンボード Intel® ICH9R RAID コントローラを使用して RAID 0、1、5、10 を構築することができます。



- これらコネクタは初期設定で [Standard IDE mode] に設定されています。Serial ATA 起動/データ用ハードディスクドライブをこれらコネクタに接続する場合は、このモードを利用してください。これらのコネクタで Serial ATA RAID セットを構築する場合は、BIOS の「**Configure SATA as**」の項目を [RAID] に設定してください。詳細はセクション「**4.3.6 SATA Configuration**」をご参照ください。
- RAID を構築する際には、セクション「**5.4.2 Intel RAID**」、またはマザーボードのサポート DVD に収録されているマニュアルをご参照ください。

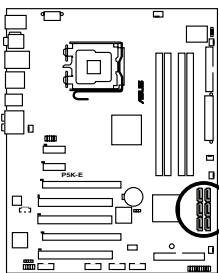

**P5K-E SATA connectors**

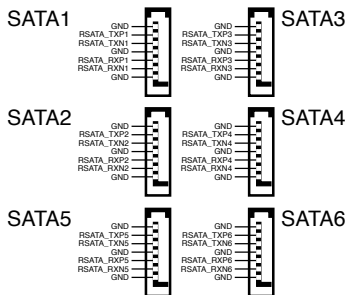



- Serial ATA ハードディスクドライブを使用する前に、Windows® XP Service Pack 1 以降のインストールが必要です。Serial ATA RAID 機能 (RAID 0、1) は Windows® XP 以降の OS 環境でのみ利用することができます。
- Standard IDE モードでこのコネクタを使用する場合は、プライマリ (ブート用) ハードディスクドライブを SATA1/2/5/6 コネクタに接続します。詳細は下の表をご参照ください。

## Serial ATA ハードディスクドライブ接続

| コネクタ        | カラー  | 設定   | 用途      |
|-------------|------|------|---------|
| SATA1/2/5/6 | レッド  | マスター | ブートディスク |
| SATA3/4     | ブラック | スレーブ | データディスク |



SATA ケーブルの直角部分を SATA デバイスに接続します。あるいは、オンボード SATA ポートに接続してビデオカードとの衝突を避けることもできます。

直角部分

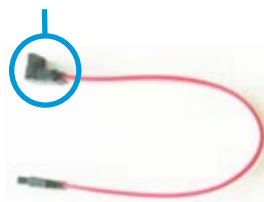

ホットプラグと NCQ を使用する場合は、BIOS の「**Configure SATA as**」の項目を [AHCI] に設定してください。詳細は「**4.3.6 SATA Configuration**」をご参照ください。

#### 4. USB コネクタ (10-1 ピンUSB 78、USB 910、USB 1112)

USB 2.0 ポート用のコネクタです。USBケーブルをこれらのコネクタに接続します。このコネクタは最大 480 Mbps の接続速度を持つ USB 2.0 規格に準拠しています。

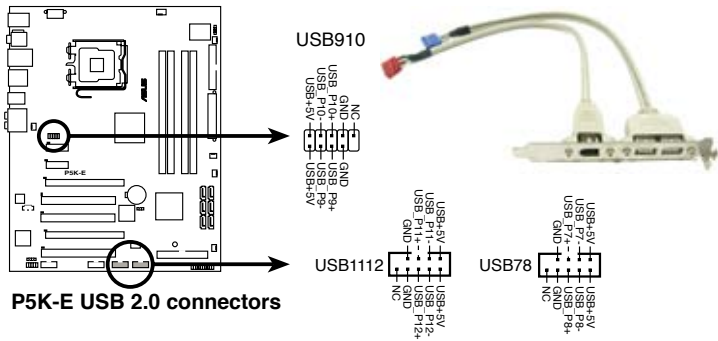

1394 ケーブルを USB コネクタに接続しないでください。マザーボードが破損する原因となります。



お使いのケースがフロントパネル USB ポートをサポートしている場合は、フロントパネル USB ケーブルをこれらコネクタに接続することができます。まず、USB ケーブルを ASUS Q-コネクタ (USB、ブルー) に接続し、Q-コネクタ (USB) を USB コネクタに接続すると接続が短時間で行えます。



USB モジュールは別売りとなっております。

#### 5. IEEE 1394a ポートコネクタ (10-1 ピンIE1394\_2)

IEEE 1394a ポート用です。IEEE 1394a ケーブルをこのコネクタに接続します。

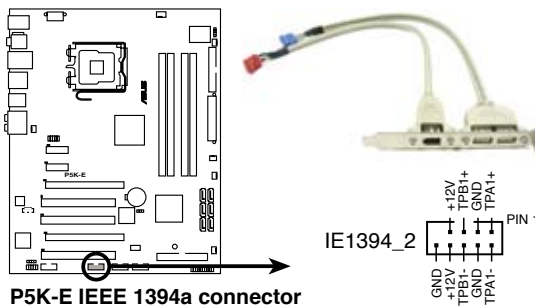



USBケーブルを IEEE 1394a コネクタに接続しないでください。マザーボードが破損する原因となります。



お使いのケースがフロントパネル IEEE1394 ポートをサポートしている場合、FireWire/1394 ケーブルをこのコネクタに接続することができます。まず、1394 ケーブルを ASUS Q-Connector (1394、レッド) に接続し、Q-Connector (1394) をオンボード 1394 コネクタに取り付けると接続が短時間で済みます。



IEEE1394a モジュールは別売りとなっております。

## 6. CPU ファンコネクタ、ケースファンコネクタ、電源ファンコネクタ (4 ピン CPU\_FAN、3 ピン CHA\_FAN1-4、3 ピン PWR\_FAN)

各ファンコネクタは+12Vで、350 mA ~ 2000 mA (最大24 W) またはトータルで 1 A ~ 7 A (最大84 W) の冷却ファンをサポートします。ファンケーブルをマザーボードのファンコネクタに接続し、各ケーブルの黒いワイヤがコネクタのアースピンに接続されていることを確認します。



ケース内に十分な空気の流れがないと、マザーボードコンポーネントが破損する恐れがあります。組み立ての際にはシステムの冷却ファン(吸/排気ファン)を必ず搭載してください。また、吸/排気ファンの電源をマザーボードから取得することで、エアフローをマザーボード側で効果的にコントロールすることができます。また、これはジャンパピンではありません。ファンコネクタにジャンパキャップを取り付けしないでください。

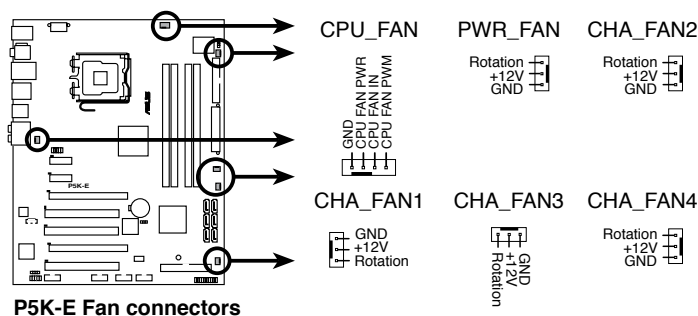

- CPU-FAN と CHA-FAN 1-4 コネクタのみが ASUS Q-Fan 機能に対応しています。
- ビデオカードを2枚取り付ける場合は、システムの温度上昇を防ぐため、リアケースファンケーブルをマザーボード側の CHA\_FAN1 または CHA\_FAN2 と表示のあるコネクタに接続することをお勧めします。



## 7. ケース開閉検出コネクタ (4-1 ピン CHASSIS)

ケース開閉検出センサーまたはスイッチ用コネクタです。センサーまたはスイッチを接続してください。システムコンポーネントの取り外しや交換のときにケースを開けると、ケース開閉検出センサーまたはスイッチはこのコネクタに信号を送信します。信号はその後、ケース開閉検出イベントを発行します。

初期設定値では、「Chassis Signal」と「Ground」のピンの間はジャンパキャップにより、ショートされています。ケース開閉検出機能を使用する場合にのみ、ジャンパを取り外してケース開閉検出センサーを接続してください。

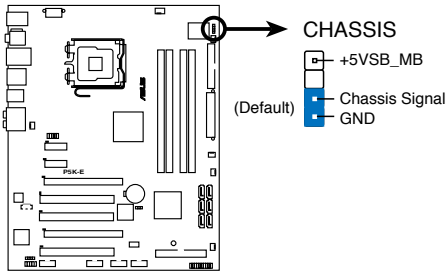

**P5K-E Chassis intrusion connector**

## 8. ATX 電源コネクタ (24 ピン EATXPWR、2x4 ピン EATX12V)

ATX電源プラグ用のコネクタです。電源プラグは正しい向きでのみ、取り付けられるように設計されています。正しい向きでしっかりと挿し込んでください。

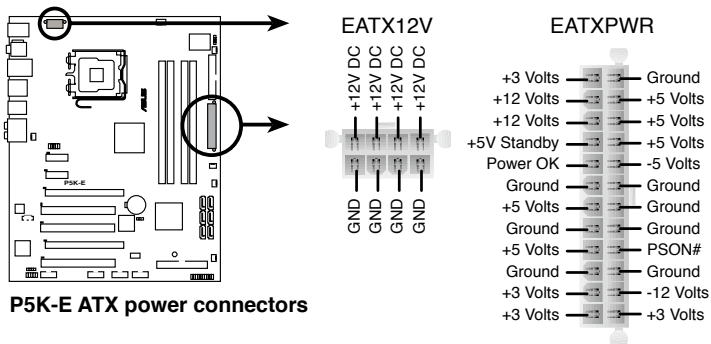

**P5K-E ATX power connectors**



- EPS12V コネクタを使用する場合は、EATX12V コネクタのキャップを外してから 8 ピン EPS +12V 電源プラグに接続してください。
- EATX12V コネクタには 4 ピン ATX12V 電源プラグ または 8 ピン EPS +12V 電源プラグをご使用ください。



- システムの快適なご利用のために、最低 400 W ATX 12 V 仕様 2.0 (またはそれ以降) 対応電源ユニットを使用することをお勧めします。
- 4 ピン/8 ピン EATX12V 電源プラグを必ず接続してください。システムが起動しなくなります。
- 大量に電力を消費するデバイスを使用する場合は、高出力の電源ユニットの使用をお勧めします。電源ユニットの能力が不十分だと、システムが不安定になる、またはシステムが起動できなくなる等の問題が発生する場合があります。
- ATX 12 V 仕様 2.0 対応 (400W) の電源ユニットは、以下の条件でテストした結果、本マザーボードの使用上問題がありません。  
CPU: Intel® Pentium® Extreme 3.73GHz  
メモリ: 512 MB DDR2 (x4)  
ビデオカード: ASUS EAX1900XT  
Parallel ATA デバイス: IDE ハードディスクドライブ  
Serial ATA デバイス: SATA ハードディスクドライブ (2 台)  
光学ドライブ: DVD-RW
- ハイエンド PCI Express x16 カードを 2 枚使用する場合は、500W ~ 600W、またはそれ以上の電源をご使用ください。

## 9. フロントパネルオーディオコネクタ (10-1 ピン AAFP)

ケースのフロントパネルオーディオ I/O モジュール用コネクタで、HD オーディオ及び AC'97 オーディオをサポートしています。オーディオ I/O モジュールケーブルの一方をこのコネクタに接続します。

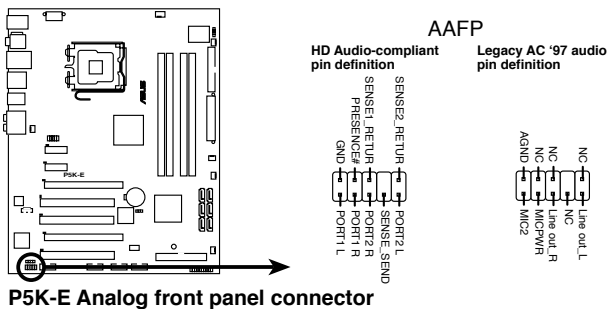

- HD オーディオ機能を最大限に活用するため、HD フロントパネルオーディオモジュールを接続することをお勧めします。
- HD オーディオを使用するには BIOS で「Front Panel Type」の項目を [HD Audio] に設定します。AC'97 フロントパネルオーディオモジュールを接続するには、この項目を [AC97] にします。詳細はページ 4-24 をご参照ください。

## 10. 光学ドライブオーディオコネクタ (4ピン CD)

CD-ROM、TV チューナー、MPEG カード等のサウンドソースからステレオオーディオ入力を受信します。

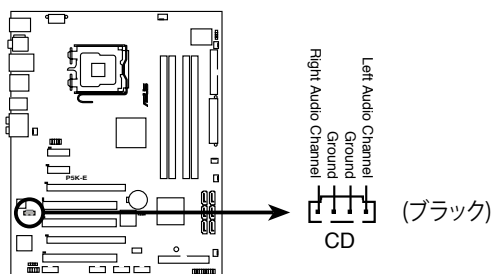

**P5K-E Internal audio connector**

## 11. デジタルオーディオコネクタ (4-1ピン SPDIF、ASUS HDMI ビデオカード用)

このコネクタは追加のS/PDIFポート用で、S/PDIF 出力ケーブルをこのコネクタに接続します。ASUS HDMI 搭載のビデオカードをご使用の場合は、S/PDIF 出力ケーブルで HDMI カードをこのコネクタに接続してください。

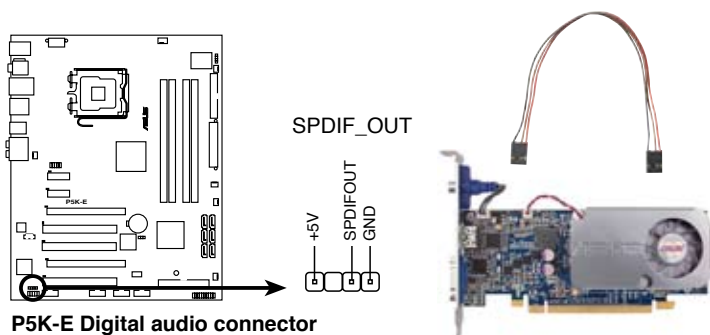

**P5K-E Digital audio connector**



ASUS HDMI- 搭載のビデオカードと S/PDIF 出力ケーブルは別売りとなっております。

## 12. システムパネルコネクタ (20-8 ピン PANEL)

これらのコネクタはケースに付属する各機能に対応しています。

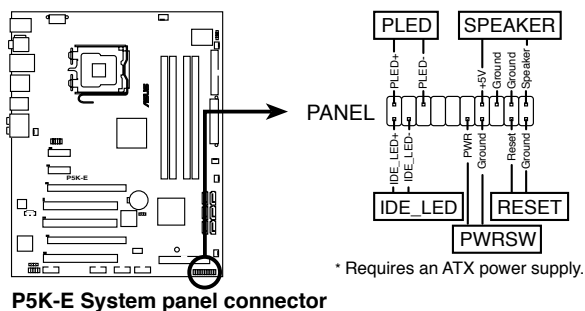

- **システム電源 LED (2 ピン PLED)**

システム電源LED用です。ケース電源LEDケーブルを接続してください。システムの電源LEDはシステムの電源をオンにすると点灯し、システムがスリープモードに入ると点滅します。

- **HDD Activity LED (2 ピン IDE\_LED)**

HDD Activity LED用です。HDD Activity LEDケーブルを接続してください。IDE LEDは、データがHDDと読み書きを行っているときに点灯するか点滅します。

- **ビーブ(Beep)スピーカー (4 ピン SPEAKER)**

ケース取り付けのビーブスピーカー用です。スピーカーはその鳴り方でシステムの不具合を報告し、警告を發します。

- **ATX 電源ボタン/ソフトオフボタン (2 ピン PWRSW)**

システムの電源ボタン用です。電源ボタンを押すとシステムの電源がオンになります。また BIOS の設定によってはシステムをスリープモードまたはソフトオフモードにすることができます。システムがオンになっているときに電源スイッチを押すと、システムの電源はオフになります。

- **リセットボタン (2 ピン RESET)**

ケースに付属のリセットボタン用です。システムの電源をオフにせずにシステムを再起動します。

## ASUS Q-Connector (システムパネル)

ASUS Q-Connector でケースフロントパネルケーブルの取り付け/取り外しが以下の手順で簡単に行えます。下は取り付け方法です。

1. フロントパネルケーブルを ASUS Q-Connector に接続します。  
向きはQ-Connector 上にある表示を参考にし、フロントパネルケーブルの表示と一致するように接続してください。

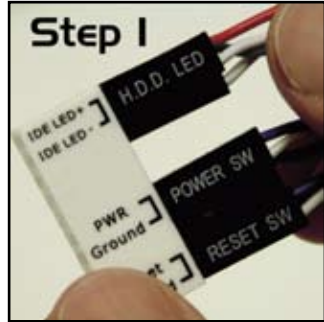

2. ASUS Q-Connector をシステムパネルコネクタに取り付けます。マザーボードの表示と一致するように取り付けてください。

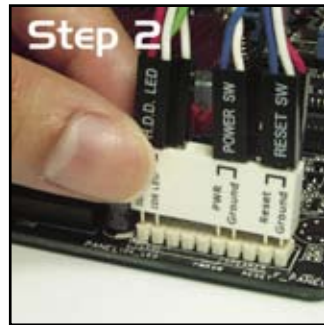

3. フロントパネル機能が有効になりました。右は Q-connector を取り付けた写真です。

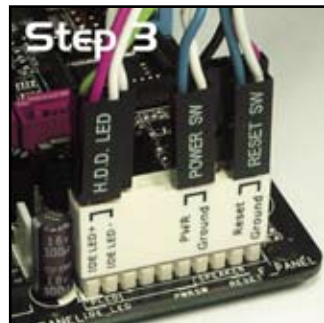



電源をオンにする手順から、音声による  
POSTメッセージ、電源をオフにする手順

# 電源をオンにする



- 3.1 初めて起動する ..... 3-1
- 3.2 コンピュータの電源をオフにする ..... 3-2



## 3.1 初めて起動する

1. すべての接続が終了したら、システムケースのカバーを元に戻してください。
2. すべてのスイッチをオフにしてください。
3. 電源コードをケース背面の電源コネクタに接続します。
4. 電源コードをコンセントに接続します。
5. 以下の順番でデバイスの電源をオンにします。
  - a. モニター
  - b. 外部デバイス類(デジチェーンの最後のデバイスから)
  - c. 外部 Serial ATA デバイス
  - d. システム電源

6. システムの電源をオンにすると、システム前面パネルケースのシステム電源LEDが点灯します。ATX電源装置を搭載したシステムの場合、ATX電源ボタンを押すとシステムLEDが点灯します。モニターが「グリーン」規格に準拠している場合や、電源スタンバイ機能を搭載している場合、システムの電源をオンにすると、モニターのLEDが点灯もしくはオレンジからグリーンに切り替わります。

次にシステムは、起動時の自己診断テスト (POST) を実行します。テストを実行している間、BIOSがビーブ音を出すか、スクリーンにメッセージが表示されます。電源をオンにしてから30秒以内に何も表示されない場合は、電源オンテストの失敗です。ジャンパ設定と接続を確認してください。問題が解決されない場合は、販売店にお問い合わせください。

| BIOS ビーブ                               | 説明                               |
|--|----------------------------------|
| ビーブ 1 回                                | VGA 検出<br>クイックブートに失敗<br>キーボード未検出 |
| 長いビーブ 1 回+短いビーブ 2 回、<br>数秒後同じパターンで繰り返し | メモリ未検出時                          |
| 長いビーブ 1 回+短いビーブ 3 回                    | VGA 未検出時                         |
| 長いビーブ 1 回+短いビーブ 4 回                    | ハードウェアモニタリング エラー                 |

7. 電源をオンにした直後に、<Delete>キーを押すとBIOS設定に入ります。Chapter 4 の指示に従ってください。

## 3.2 コンピュータの電源をオフにする

### 3.2.1 OS シャットダウン機能を使用する

Windows® XPをご使用の場合

1. スタートボタンをクリックし、「シャットダウン」を選択します。
2. 「電源を切る」をクリックし、コンピュータの電源をオフにします。
3. Windows® がシャットダウンした後、電源装置がオフになります。

Windows® Vista ご利用の場合：

1. 「スタート」ボタンをクリックし、「シャットダウン」を選択します。
2. Windows® がシャットダウンした後、電源装置もオフになります。

### 3.2.2 電源スイッチのデュアル機能を使用する

システムがオンになっている間、電源スイッチを押してから4秒以内に離すとシステムはBIOS設定によりスリープモードまたはソフトオフモードに入ります。電源スイッチを4秒以上押すと、BIOS設定には関わらず、システムはソフトオフモードに入ります。  
(詳細：ページ4-26「4.5 電源メニュー」参照)

BIOS セットアップメニューでのシステム設定の変更方法と BIOS パラメータの詳細

# BIOS セットアップ<sup>4</sup>

|     |                   |      |
|-----|-------------------|------|
| 4.1 | BIOS 管理更新 .....   | 4-1  |
| 4.2 | BIOS 設定プログラム..... | 4-8  |
| 4.3 | メインメニュー .....     | 4-11 |
| 4.4 | 拡張メニュー .....      | 4-16 |
| 4.5 | 電源メニュー .....      | 4-26 |
| 4.6 | ブートメニュー .....     | 4-30 |
| 4.7 | ツールメニュー.....      | 4-34 |
| 4.8 | 終了メニュー .....      | 4-37 |

## 4.1 BIOS 管理更新

次のユーティリティを使って、マザーボードのベーシックインプット/アウトプットシステム (BIOS) の管理更新を行います。

1. **ASUS Update** (Windows® 環境で BIOS を更新)
2. **ASUS EZ Flash 2** (DOS 環境で BIOS を更新。フロッピーディスク/USB フラッシュディスクを使用)
3. **ASUS AFUDOS** (ブートフロッピーディスクを使用して BIOS を更新)
4. **ASUS CrashFree BIOS 3** (BIOS がダメージを受けた場合、ブートフロッピーディスク/USB フラッシュディスク/サポート CD を使用して BIOS を更新)

ユーティリティの詳細については、このページ以降の各説明を参照してください。



BIOS を復旧できるように、オリジナルのマザーボード BIOS ファイルをブートフロッピーディスク/USB フラッシュディスクにコピーしてください。BIOS のコピーには ASUS Update または AFUDOS を使用します。

### 4.1.1 ASUS Update

ASUS Update は、Windows® 環境でマザーボードの BIOS を管理、保存、更新するユーティリティです。以下の機能を実行することができます。

- マザーボードの BIOS ファイルを保存する
- インターネットから最新の BIOS ファイルをダウンロードする
- 最新の BIOS ファイルに BIOS を更新する
- インターネットから直接 BIOS を更新する
- BIOS のバージョン情報を表示する

このユーティリティはマザーボードに付属しているサポート CD からインストールします。



ASUS Update でインターネットを使用した機能を使用するためには、インターネット接続が必要です。

### ASUS Update をインストールする

手順

1. 光学ドライブにサポート CD をセットします。ドライブメニューが表示されます。
2. Utility タブをクリックし、「Install ASUS Update VX.XX.XX」をクリックします。
3. ASUS Update ユーティリティがシステムにインストールされます。



このユーティリティを使用してBIOSを更新する場合は、すべてのWindows®アプリケーションを終了してください。

## インターネットを通してBIOSを更新する

### 手順

1. スタートメニュー → プログラム → ASUS → ASUSUpdate → ASUSUpdate をクリックします。ASUS Update ユーティリティを起動すると、ASUS Update メインウィンドウが表示されます。

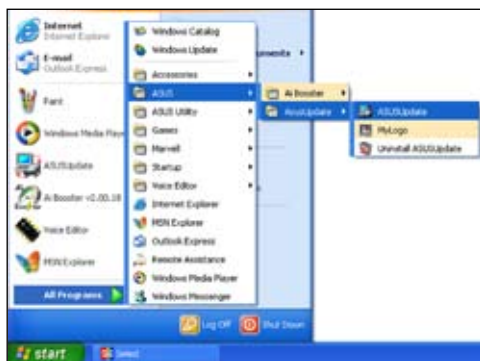

2. ドロップダウンメニューから、「Update BIOS from the internet」を選択し、「Next」をクリックします。
3. 最寄りのASUS FTPサイトを選択するか、「Auto Select」をクリックし、「Next」をクリックします。

4. ダウンロードしたい BIOS バージョンを選択し、「Next」をクリックします。
5. 画面の指示に従って、更新プロセスを完了します。



ASUS Update ユーティリティはインターネットから最新版に更新することができます。すべての機能を利用できるように、常に最新版をご使用ください。



## BIOSファイルからBIOSを更新する

### 手順

1. スタートメニュー → プログラム → ASUS → ASUSUpdate → ASUSUpdate をクリックして、ASUS Update ユーティリティを起動すると、ASUS Update メインウィンドウが表示されます。
2. ドロップダウンメニューから「Update BIOS from a file」を選択し、「Next」をクリックします。



3. OpenダイアログからBIOSファイルを探し、「Open」をクリックします。
4. 画面の指示に従い、更新プロセスを完了します。

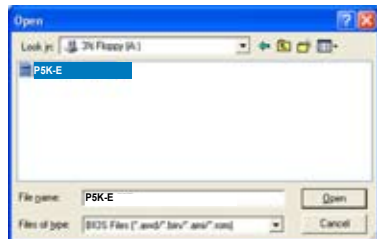

## 4.1.2 ASUS EZ Flash 2

ASUS EZ Flash 2 はブートフロッピーディスクや DOS ベースのユーティリティを使うことなく、BIOS を短時間で更新します。このユーティリティは内蔵の BIOS チップですので、システム起動時の自己診断テスト(POST)中に、<Alt> + <F2> を押すことで起動することができます。

EZ Flash 2 を使用して BIOS を更新する手順

1. ASUS Webサイト(www.asus.co.jp)にアクセスして、マザーボード用の最新の BIOS ファイルをダウンロードします。
2. BIOS ファイルをフロッピーディスクまたは USB フラッシュディスクに保存し、システムを再起動します。
3. EZ Flash 2 を 起動する方法には以下の2つがあります。
  - (1) BIOS ファイルを保存したフロッピーディスク / USB フラッシュディスクをフロッピーディスクドライブまたは USB ポートに挿入します。

POST 中に <Alt> + <F2> を押すと下の画面が表示されます。

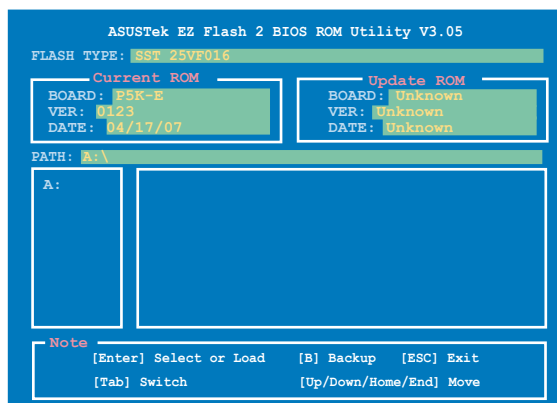

- (2) BIOS セットアッププログラムで、Tools メニューに進み EZ Flash2 を選択して <Enter> を押します。  
<Tab> を使ってドライブを変更し <Enter> を押します。
4. BIOS ファイルが検出されると EZ Flash 2 が自動的に BIOS をアップデートし、システムが再起動されます。



- **FAT 32/16** フォーマットの USBフラッシュディスク、フロッピーディスク等のデバイスのみをサポートします。
- BIOS を更新中にシステムのシャットダウンやリセットを行わないでください。システム起動エラーの原因となります。



### 4.1.3 AFUDOS

AFUDOS ユーティリティは、BIOS ファイルを保存したブートフロッピーディスクを使用して、DOS 環境で BIOS ファイルを更新します。また、このユーティリティで現在の BIOS ファイルをバックアップ用に保存しておくこともできます。

#### 現在のBIOSをコピーする

AFUDOS ユーティリティを使用して現在の BIOS ファイルをコピーします。



- フロッピーディスクは書き込み可能なもので、ファイルを保存するために少なくとも 1024KB の空き容量が必要です。
- 説明で使用している BIOS の画面は一例です。実際の BIOS 画面とは、異なる場合があります。

1. マザーボードサポート CD 内に収録された AFUDOS ユーティリティ (afudos.exe) をブートフロッピーディスクにコピーします。
2. ブートフロッピーディスクからシステムを起動し、プロンプトで以下のように入力します。

```
afudos /o[filename]
```

[filename]は自由に決めることができます。入力可能な名前は、8文字以下の英数字のファイル名と3文字の英数字の拡張子です。

```
A:\>afudos /oOLDBIOS1.rom
```

ファイル名                      拡張子

3. <Enter>を押します。マザーボードの BIOS ファイルがフロッピーディスクにコピーされます。

```
A:\>afudos /oOLDBIOS1.rom
AMI Firmware Update Utility - Version 1.19 (ASUS V2.07 (03.11.24BB))
Copyright (C) 2002 American Megatrends, Inc. All rights reserved.
Reading flash ..... done
Write to file..... ok
A:\>
```

BIOS ファイルがコピーされると、DOS プロンプトに戻ります。

#### BIOSファイルを更新する

AFUDOS ユーティリティを使用して BIOS ファイルを更新する手順

1. ASUS Web サイト ([www.asus.co.jp](http://www.asus.co.jp)) にアクセスして、マザーボード用の最新の BIOS ファイルをダウンロードして、ブートフロッピーディスクに保存してください。



紙などにBIOSファイル名を書きとめてください。DOSプロンプトでBIOSファイル名を正確に入力する必要があります。

2. マザーボードサポート CD 内に収録されたAFUDOS ユーティリティ (afudos.exe) を ブートフロッピーディスクにコピーします。
3. ブートフロッピーディスクからシステムを起動し、プロンプトで以下のように入力します。

```
afudos /i[filename]
```

[filename] は、BIOS ファイル名です。

```
A:\>afudos /iP5KE.ROM
```

4. ファイルが確認されると、BIOS の更新が開始されます。

```
A:\>afudos /iP5KE.ROM
AMI Firmware Update Utility - Version 1.19 (ASUS V2.07 (03.11.24BB))
Copyright (C) 2002 American Megatrends, Inc. All rights reserved.

WARNING!! Do not turn off power during flash BIOS
Reading file ..... done
Reading flash ..... done

Advance Check .....
Erasing flash ..... done
Writing flash ..... 0x0008CC00 (9%)
```



BIOS の更新中にシステムのシャットダウンやリセットを行わないでください。システムエラーの原因となります。

5. BIOS の更新プロセスが完了すると、DOS プロンプトに戻ります。HDDからシステムを再起動してください。

```
A:\>afudos /iP5KE.ROM
AMI Firmware Update Utility - Version 1.19 (ASUS V2.07 (03.11.24BB))
Copyright (C) 2002 American Megatrends, Inc. All rights reserved.

WARNING!! Do not turn off power during flash BIOS
Reading file ..... done
Reading flash ..... done

Advance Check .....
Erasing flash ..... done
Writing flash ..... done
Verifying flash .... done

Please restart your computer

A:\>
```

## 4.1.4 ASUS CrashFree BIOS 3

ASUS CrashFree BIOS 3 はBIOSの自動復旧ツールで、BIOS更新時に障害を起こした場合や破損した BIOS ファイルを復旧します。破損した BIOS ファイルはサポートCD、または BIOS ファイルを保存したフロッピーディスク/USBフラッシュディスクで更新することができます。



このユーティリティを使用する前に、サポートCDまたは BIOS を保存したフロッピーディスク、USB フラッシュディスクをお手元にご用意ください。

### サポート CD から BIOS を復旧する

手順

1. システムの電源をオンにします。
2. サポート CD を光学ドライブに挿入します。
3. 下のメッセージが表示され、CD の BIOS ファイルが自動的にチェックされます。

```
Bad BIOS checksum. Starting BIOS recovery...
Checking for floppy...
```

BIOS が検出されると、BIOS ファイルを自動的に読み込み、破損した BIOS ファイルを更新します。

```
Bad BIOS checksum. Starting BIOS recovery...
Checking for floppy...
Floppy found!
Reading file "iP5KE.ROM". Completed.
Start flashing...
```

4. 更新作業が完了したらシステムを再起動させてください。

### USB フラッシュディスクからBIOSを復旧する

手順

1. BIOS ファイルを保存した USB フラッシュディスクを USB ポートにセットします。
2. システムをオンにします。
3. デバイスが検出されると自動的に BIOS ファイルを読み込み、BIOS の更新が開始されます。
4. 更新作業が完了したらシステムを再起動します。



- ASUS CrashFree BIOS 3 は FAT 32/16 フォーマットでシングルパーティションの USB フラッシュディスクのみをサポートします。デバイスサイズは 8GB 未満である必要があります。
- BIOS を更新している間に、システムのシャットダウンやリセットを行わないでください。システムの起動エラーの原因となります。

## 4.2 BIOS 設定プログラム

本マザーボードはプログラム可能な Low-Pin Count (LPC) チップを搭載しており、「4.1 BIOS 管理更新」で説明した付属ユーティリティを使用してBIOSの更新を行うことが可能です。

BIOS 設定プログラムは、マザーボードを取り付けた時や、システムの再構成をした時、または“Run Setup”を促された時に使用します。本項では、この機能を使用してコンピュータの設定を行う方法を説明します。

BIOS 設定プログラムを使用するように指示されていない場合でも、コンピュータの設定を変更することができます。例えば、セキュリティパスワード機能を有効にする、または、電源管理設定を変更することができます。これらの設定を変更するためには、コンピュータがこれらの変更を認識し、LPC チップのCMOS RAMに記録できるように、BIOS設定プログラムを使用してコンピュータの設定を変更する必要があります。

マザーボードのLPCチップにはBIOS設定プログラムが搭載されています。BIOS 設定プログラムはコンピュータを起動するときに行うことができます。起動時の自己診断テスト (POST) の間に<Del>キーを押すとBIOS 設定プログラムが起動します。

POSTの終了後にBIOS 設定プログラムを実行したい場合は、<Ctrl+Alt+Delete>を押すか、ケースのリセットボタンを押してシステムを再起動します。システムをオフにし、それからまたオンにすることによって再起動することもできます。ただし、これは最初の2つの方法が失敗した場合の最後の手段として行ってください。

BIOS 設定プログラムは簡単に使用できるように設計されています。メニュー画面から、ナビゲーションキーを使用してさまざまなサブメニューをスクロールする、使用可能なオプションから設定を選択することができます。



- このマザーボードの BIOSの初期設定値はほとんどの環境で、最適なパフォーマンスを実現できるように設定されています。BIOS 設定を変更した後システムが不安定になったら、初期設定値をロードしてください。初期設定値に戻すには、終了メニューの下の「Load default Setting」を選択します。(詳細は「4.8 終了メニュー」をご参照ください)
- 本書に掲載した BIOS の画面は一例であり、実際に表示される内容と異なる場合があります。
- 最新のBIOSはASUS Web サイト([www.asus.co.jp](http://www.asus.co.jp))からダウンロードしてください。

## 4.2.1 BIOSメニュー画面

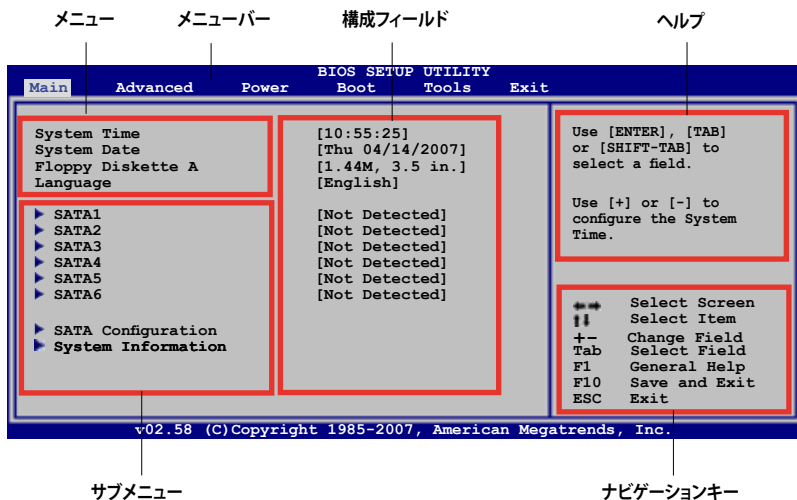

## 4.2.2 メニューバー

スクリーン上部のメニューバーには、次の項目があります。

|                 |                          |
|-----------------|--------------------------|
| <b>Main</b>     | 基本システム設定の変更用             |
| <b>Advanced</b> | 拡張システム設定の変更用             |
| <b>Power</b>    | 拡張電源管理 (APM/ACPI) 設定の変更用 |
| <b>Boot</b>     | システム起動設定の変更用             |
| <b>Tools</b>    | 特別な機能の設定オプション用           |
| <b>Exit</b>     | 終了オプションと初期設定値のロード用       |

メニューバーの項目を選択するには、キーボードの右または左の矢印キーを使って、項目をハイライト表示させます。

## 4.2.3 ナビゲーションキー

BIOS メニュー画面の右下には、メニューの操作をするためのナビゲーションキーの説明が表示されています。ナビゲーションキーを使用してメニューの項目を選択し、設定を変更します。



掲載した BIOS の画面は一例であり、実際に表示される内容と異なる場合があります。

## 4.2.4 メニュー

メニューバーをハイライト表示すると、そのメニューの設定項目が表示されます。例えば、メインを選択するとメインのメニューが表示されます。

メニューバーの他の項目 (Advanced、Power、Boot、Exit) には、それぞれのメニューがあります。

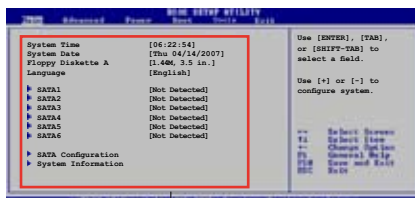

メインのメニュー

## 4.2.5 サブメニュー

サブメニューの項目の前には、黒い三角形が付いています。サブメニューを表示するためには、項目を選択し <Enter> を押します。

## 4.2.6 構成フィールド

構成フィールドには設定された値が表示されています。設定の変更が可能な項目は、フィールドの値を変更することができます。ユーザーによる変更が不可能でない項目は、選択することができません。

各値はカッコで囲まれており、選択するとハイライト表示されます。フィールドの値を変更するには、選択し <Enter> を押してオプションのリストを表示させます。詳細は「4.2.7 ポップアップウィンドウ」をご参照ください。

## 4.2.7 ポップアップウィンドウ

項目を選択し <Enter> を押すと、設定可能なオプションと共にポップアップウィンドウが表示されます。

## 4.2.8 スクロールバー

設定項目が画面に収まりきらない場合は、スクロールバーがメニュー画面の右側に表示されます。上/下矢印キー、または <Page Up>/<Page Down> キーで、スクロールすることができます。

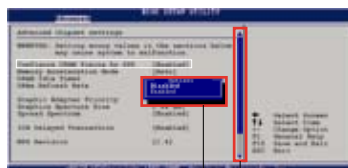

ポップアップウィンドウ

スクロールバー

## 4.2.9 ヘルプ

メニュー画面の右上には、選択した項目の簡単な説明が表示されます。

## 4.3 メインメニュー

BIOS 設定プログラムに入ると、メインメニューが表示され、システム情報の概要が表示されます。



メニュー画面の情報および操作方法については、「4.2.1 BIOS メニュー画面」をご参照ください。

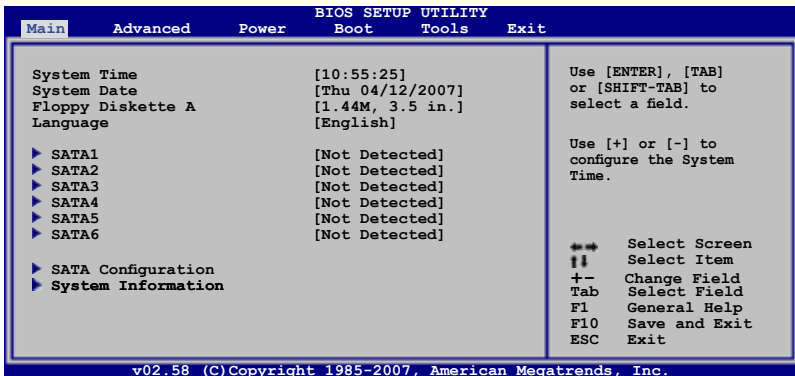

### 4.3.1 System Time [xx:xx:xx]

システム時間を設定します。

### 4.3.2 System Date [Day xx/xx/xxxx]

システム日付を設定します。

### 4.3.3 Floppy Diskette A [1.44M, 3.5 in.]

フロッピーディスクドライブのタイプを設定します。

設定オプション: [Disabled] [720K, 3.5 in.] [1.44M, 3.5 in.]

### 4.3.4 Language [English]

BIOSで表示する言語を選択することができます。

設定オプション: [Japanese] [Chinese(BIG5)] [Chinese(GB)] [Français] [German] [English]

### 4.3.5 SATA 1-6

セットアップ中に BIOS は自動的に Serial ATA デバイスを検出します。デバイスを選択し、<Enter>を押すと SATA デバイスの情報が表示されます。

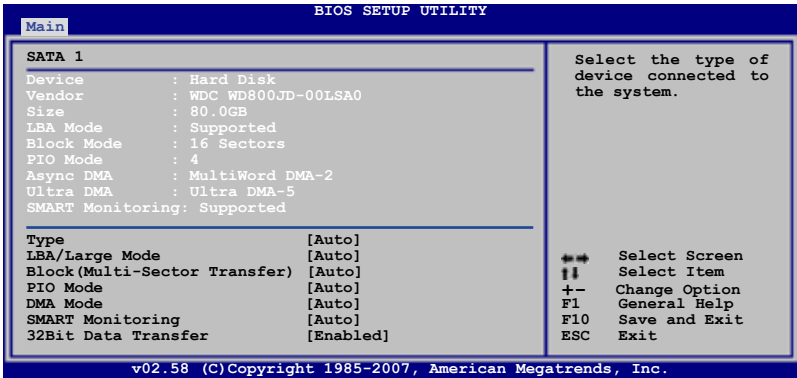

BIOSは、Device、Vendor、Size、LBA Mode、Block Mode、PIO Mode、Async DMA、Ultra DMA、SMART Monitoring の各値を自動的に検出します。これらの項目の値は変更することはできません。また、システムに IDE デバイスが接続されていない場合は N/A と表示されます。

#### Type [Auto]

IDEデバイスのタイプを選択します。[Auto]に設定すると、適切な IDE デバイスタイプを自動的に選択します。光学ドライブを接続している場合は[CDROM]を選択します。デバイスがZIP、LS-120、MODドライブのどれかであれば、[ARMD] (ATAPI リムーバブルメディアデバイス)を選択します。

設定オプション:[Not Installed] [Auto] [CDROM] [ARMD]

#### LBA/Large Mode [Auto]

LBAモードの設定。デバイスがこのモードをサポートしている場合、[Auto]に設定すると、LBA モードが有効になります。デバイスが LBA モードでフォーマットされていない場合は無効になります。

設定オプション:[Disabled] [Auto]

#### Block (Multi-Sector Transfer) [Auto]

マルチセクタ転送の設定。[Auto]に設定すると、デバイスがマルチセクタ転送機能をサポートしていれば、デバイス間のデータ転送をマルチセクタで行います。[Disabled]に設定すると、デバイス間のデータ転送は1セクタごとに行います。

設定オプション:[Disabled] [Auto]

#### PIO Mode [Auto]

PIOモードを選択します。

設定オプション:[Auto] [0] [1] [2] [3] [4]



## DMA Mode [Auto]

DMA モードを設定します。

設定オプション:[Auto] [SWDMA0] [SWDMA1] [SWDMA2] [MWDMA0] [MWDMA1] [MWDMA2] [UDMA0] [UDMA1] [UDMA2] [UDMA3] [UDMA4] [UDMA5]

## SMART Monitoring [Auto]

SMART (Self-Monitoring Analysis & Reporting Technology) 機能の設定をします。

設定オプション:[Auto] [Disabled] [Enabled]

## 32Bit Data Transfer [Enabled]

32-bit データ転送を設定します。

設定オプション:[Disabled] [Enabled]

## 4.3.6 SATA Configuration

SATA デバイスの設定を変更します。設定を変更したい項目を選択し <Enter>を押します。

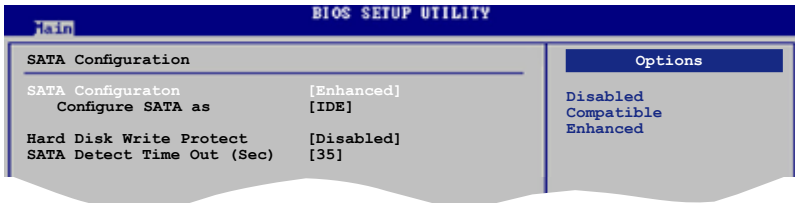

### SATA Configuration [Enhanced]

設定オプション:[Disabled] [Compatible] [Enhanced]

#### Configure SATA as [IDE]

ICHがサポートしている Serial ATA コネクタを設定します。

設定オプション:[IDE] [RAID] [AHCI]

AHCI 機能を利用すると、オンボード記憶装置ドライバが Serial ATA 機能を有効にします。Serial ATA では、コマンドの指示を内部で最適化することで、ランダムな負荷に対してのストレージパフォーマンスが強化されます。

Serial ATA ハードディスクドライブで RAID 0、RAID 1、RAID 5、RAID 10、Intel® Matrix Storage Technology を構築する場合は、この項目を [RAID]にします。

Serial ATA ハードディスクドライブを Parallel ATA 物理記憶デバイスとして利用する場合は、初期設定値の [IDE] を変更する必要はありません。

Serial ATA ハードディスクドライブでAHCI (Advanced Host Controller Interface) を利用する場合はこの項目を [AHCI] に設定します。

## Hard Disk Write Protect [Disabled]

ハードディスクにライトプロテクトを設定します。BIOS からのアクセスしか行わない場合に使用します。

設定オプション: [Disabled] [Enabled]

## SATA Detect Time Out (Sec) [35]

ATA/ATAPI デバイスの検出用にタイムアウトを設定します。

設定オプション: [0] [5] [10] [15] [20] [25] [30] [35]

### 4.3.7 AHCI Configuration

AHCI の設定を行います。このメニューは「**IDE Configuration**」のサブメニューの「**Configure SATA as**」の項目を [AHCI] にすると表示されます。

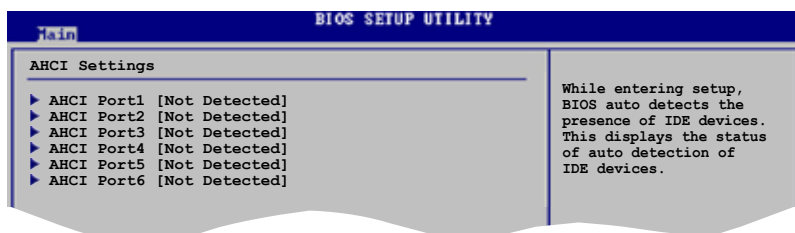

### AHCI Port1~6 [XXXX]

SATA デバイスの自動検出結果を表示します。

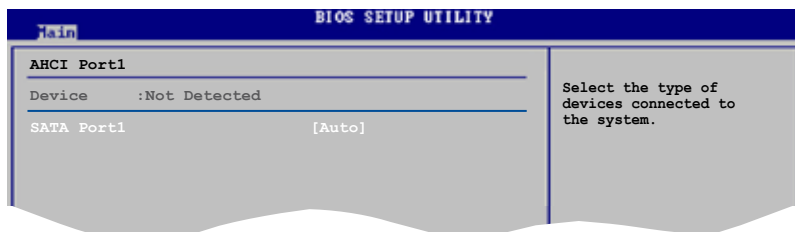

SATA Port1 [Auto]

システムに接続したデバイスのタイプを選択します。

設定オプション:[Auto] [Not Installed]

## 4.3.8 システム情報

システム仕様の概要です。BIOS はさまざまな情報を自動的に検出します。

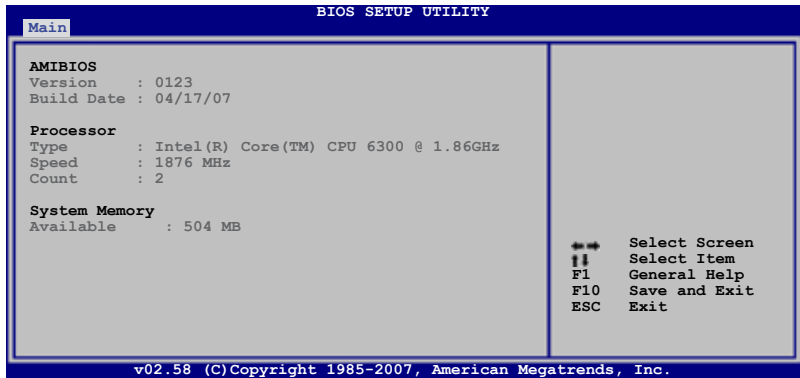

### AMIBIOS

自動検出された BIOS 情報を表示します。

### Processor

自動検出された CPU の仕様を表示します。

### System Memory

自動検出されたシステムメモリの容量を表示します。

## 4.4 拡張メニュー

CPUとその他のシステムデバイスの設定を変更します。



拡張メニューの設定変更は、システムの誤動作の原因となることがあります。十分に注意してください。

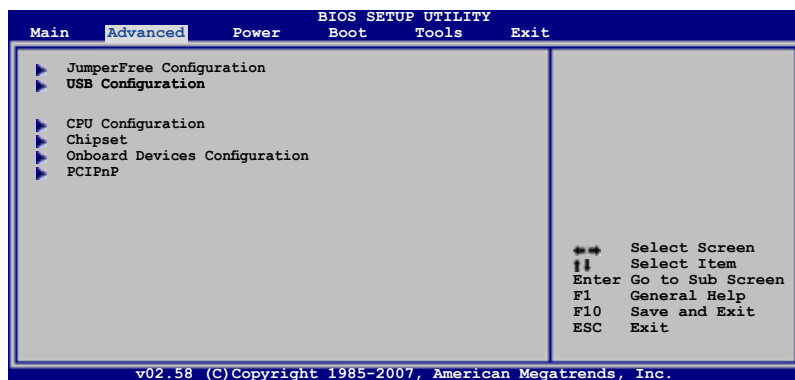

### 4.4.1 JumperFree Configuration

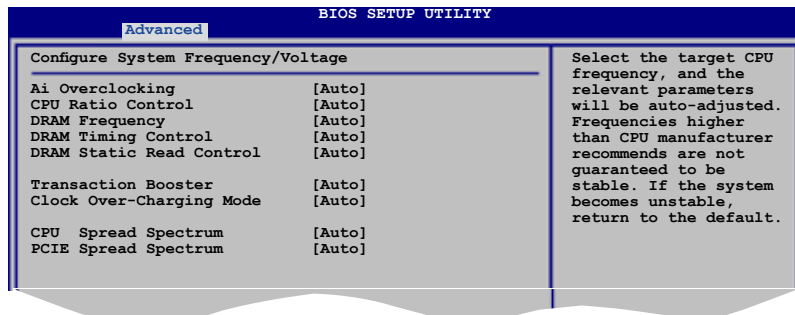

#### Ai Overclocking [Auto]

CPU オーバークロックオプションを選択して、CPU 内部周波数を設定することができます。

|          |   |
|----------|---|
| Manual   | オーバークロックの値を手動で設定します。                                    |
| Auto     | システムに対して最適な設定をロードします。                                   |
| Standard | システムに対して標準的な設定にします。                                     |
| N.O.S.   | ASUS 非遅延オーバークロックシステムにより、システムの負荷を検出し、パフォーマンスを自動的に向上させます。 |



次の項目は、「**Ai Overclocking**」の項目を [N.O.S.] にすると表示されます。

*N.O.S. Mode [Auto]*

設定オプション:[Auto] [Standard] [Sensitive] [Heavy Load]

## CPU Ratio Control [Auto]

CPU 動作倍率を設定します。

設定オプション:[Auto] [Manual]



次の項目は、「**CPU Ratio Control**」の項目を [Manual] にすると表示されます。

*Ratio CMOS Setting [7]*

設定オプション:[6] [7]



次の 2 つの項目は、「**Ai Overclocking**」の項目を [Manual] にすると表示されます。

## FSB Frequency [266]

FSB 周波数を表示します。値は BIOS により自動検出されます。<+> と <-> キー、またはニューメリックキーを使って周波数を調整してください。設定できる値は 200 から 800 の範囲です。

### FSB 周波数とCPU外部動作周波数

| FSB 周波数  | CPU 外部動作周波数 |
|----------|-------------|
| FSB 1066 | 266 MHz     |
| FSB 800  | 200 MHz     |

## PCIe Frequency [Auto]

PCI Express 周波数を設定します。

設定オプション:[Auto] [100] [101] ~ [149] [150]

## DRAM Frequency [Auto]

DDR メモリの動作周波数を設定します。

設定オプション:[Auto] [DDR2-667 MHz] [DDR2-800 MHz] [DDR2-889 MHz] [DDR2-1067 MHz]



高すぎる DRAM 周波数を設定すると、システムが不安定になる場合があります。不安定になった場合は、設定を初期設定値に戻してください。

## DRAM Timing Control [Auto]

設定オプション:[Auto] [Manual]



次の項目は、「**DRAM Timing Control**」の項目を [Manual] に設定すると、表示され  
ます。

CAS# Latency [ 5]

設定オプション:[3] [4] [5] [6]

RAS# to CAS# Delay [ 5 DRAM Clocks]

設定オプション:[3 DRAM Clocks] [4 DRAM Clocks]~[9 DRAM Clocks]  
[10 DRAM Clocks]

RAS# Precharge [ 5 DRAM Clocks]

設定オプション:[3 DRAM Clocks] [4 DRAM Clocks]~[9 DRAM Clocks]  
[10 DRAM Clocks]

RAS# Activate to Precharge [9 DRAM Clocks]

設定オプション:[3 DRAM Clocks] [4 DRAM Clocks]~[17 DRAM Clocks]  
[18 DRAM Clocks]

TWR [Auto]

設定オプション:[Auto] [ 1 DRAM Clocks]~[15 DRAM Clocks]

TRFC [Auto]

設定オプション:[Auto] [20 DRAM Clocks] [25 DRAM Clocks]  
[30 DRAM Clocks] [35 DRAM Clocks] [42 DRAM Clocks]

TWTR [Auto]

設定オプション:[Auto] [ 1 DRAM Clocks]~[15 DRAM Clocks]

TRRD [Auto]

設定オプション:[Auto] [ 1 DRAM Clocks]~[15 DRAM Clocks]

TRTP [Auto]

設定オプション:[Auto] [ 1 DRAM Clocks]~[15 DRAM Clocks]

## **DRAM Static Read Control [Auto]**

設定オプション:[Auto] [Disabled] [Enabled]

## **Transaction Booster [Auto]**

設定オプション:[Auto] [Disabled] [Enabled]

## **Clock Over-Charging Mode [Auto]**

設定オプション:[Auto] [700mV] [800mV] [900mV] [1000mV]

## **CPU Spread Spectrum [Auto]**

CPU スペクトラム拡散を設定します。

設定オプション:[Auto] [Disabled]

## **PCIe Spread Spectrum [Auto]**

PCI Express スペクトラム拡散を設定します。

設定オプション:[Auto] [Disabled]



次の項目は、「**Ai Overclocking**」の項目を [Manual] または [N.O.S] に設定すると表示されます。

## CPU Voltage [Auto]

CPU VCore 電圧を設定します。

設定オプション: [Auto] [1.7000V] [1.6875V] [1.6750V] [1.6625V] [1.6500V] [1.6375V] [1.6250V] [1.6125V] [1.6000V] [1.5875V] [1.5750V] [1.5625V] [1.5500V] [1.5375V] [1.5250V] [1.5125V] [1.5000V] [1.4875V] [1.4750V] [1.4625V] [1.4500V] [1.4375V] [1.4250V] [1.4125V] [1.4000V] [1.3875V] [1.3750V] [1.3625V] [1.3500V] [1.3375V] [1.3250V] [1.3125V] [1.3000V] [1.2875V] [1.2750V] [1.2625V] [1.2500V] [1.2375V] [1.2250V] [1.2125V] [1.2000V] [1.1875V] [1.1750V] [1.1625V] [1.1500V] [1.1375V] [1.1250V] [1.1125V] [1.1000V]



「CPU Vcore Voltage」の設定を行う前にCPUの説明書をご参照ください。「CPU VCore Voltage」の変更により、CPUが損傷する、あるいはシステムが不安定になる場合があります。

## CPU Voltage Reference [Auto]

設定オプション: [Auto] [0.63x] [0.61x] [0.59x] [0.57x]

## CPU Voltage Damper [Auto]

CPU 電圧ダンパーを設定します。

設定オプション: [Auto] [Disabled] [Enabled]

## CPU PLL Voltage [Auto]

設定オプション: [Auto] [1.50V] [1.60V] [1.70V] [1.80V]

## DRAM Voltage [Auto]

DRAM リファレンス電圧を設定します。

設定オプション: [Auto] [1.80V] [1.85V] [1.90V] ~ [2.45V] [2.50V] [2.55V]

## FSB Termination Voltage [Auto]

FSBターミネーション電圧を設定します。

設定オプション: [Auto] [1.20V] [1.30V] [1.40V] [1.50V]



「FSB Termination Voltage」を高く設定するとチップセットやCPUを損傷する場合があります。

## North Bridge Voltage [Auto]

設定オプション: [Auto] [1.25V] [1.40V] [1.55V] [1.70V]

## North Bridge Voltage Reference [Auto]

設定オプション: [Auto] [0.67x] [0.61x]

## South Bridge Voltage [Auto]

設定オプション: [Auto] [1.05V] [1.20V]

## 4.4.2 USB 設定

USB関連機能の変更をすることができます。項目を選択し<Enter>を押して設定オプションを表示させてください。

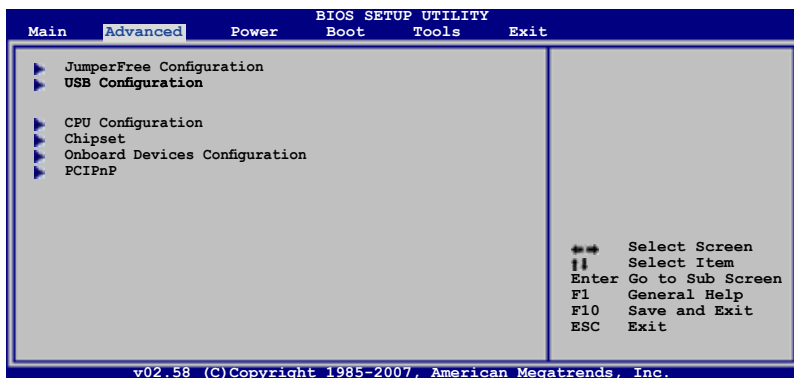

「USB Devices Enabled」の項目には自動検出した値が表示されます。USB デバイスが検出されない場合は「None」と表示されます。

### USB Functions [Enabled]

USB Host コントローラを設定します。  
設定オプション:[Disabled] [Enabled]



次の項目は「USB Functions」を [Enabled] に設定すると表示されます。

### USB 2.0 Controller [Enabled]

USB 2.0 コントローラを設定します。  
設定オプション:[Enabled] [Disabled]

### USB 2.0 Controller Mode [HiSpeed]

USB 2.0 コントローラのモードを設定します。HiSpeed (480 Mbps) または FullSpeed (12 Mbps) から選択します。  
設定オプション:[FullSpeed] [HiSpeed]



「USB 2.0 Controller Mode」の項目は「USB 2.0 Controller」を有効にすると表示されます。



### **BIOS EHCI Hand-off [Enabled]**

[Enabled]に設定することによって、EHCI ハンドオフ機能のない OS でも問題なく動作させることができます。

設定オプション:[Disabled] [Enabled]

### **Port 64/60 Emulation [Disabled]**

I/O ポート 60h/64h エミュレーションサポートを設定します。Non-USB OS での USB キーボードレガシーサポートには [Enabled] を選択します。

設定オプション:[Disabled] [Enabled]

### **Legacy USB Support [Auto]**

レガシーUSB デバイスの設定。[Auto]に設定すると、起動時に USB デバイスを検出します。USB デバイスが検出されると、USBコントローラのレガシーモードが有効になり、検出されないとレガシー USB のサポートは無効になります。

設定オプション:[Disabled] [Enabled] [Auto]

### 4.4.3 CPU の設定

BIOS が自動的に検出するCPU 関連の情報です。

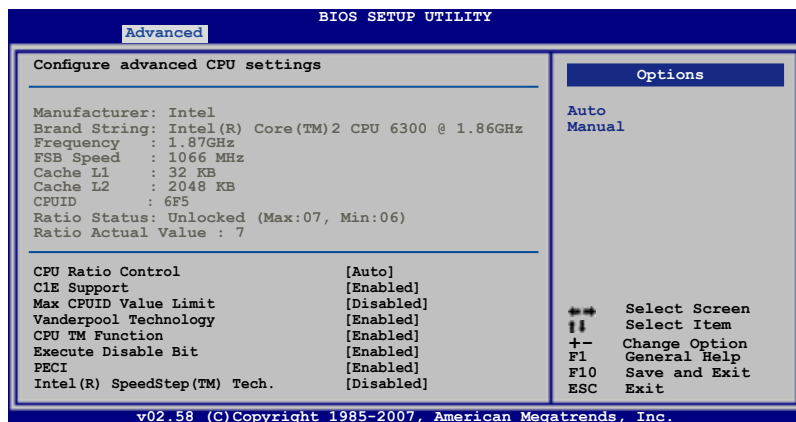

#### CPU Ratio Control [Auto]

設定オプション:[Auto] [Manual]



次の項目は「CPU Ratio Control」の項目を [Manual] に設定すると表示されます。

#### *Ratio CMOS Setting: [ 7 ]*

CPU コア周波数と FSB 周波数の間の動作倍率を設定します。<+> と <-> キーで値を設定します。

設定オプション:[ 6 ] [ 7 ]

#### C1E Support [Enabled]

C1E サポートを設定します。

設定オプション:[Disabled] [Enabled]

#### Max CPUID Value Limit [Disabled]

[Enabled]に設定すると、拡張 CPUID 機能非対応 CPU でもレガシーオペレーティングシステムを起動することができます。

設定オプション:[Disabled] [Enabled]

#### Vanderpool Technology [Enabled]

設定オプション:[Disabled] [Enabled]

#### CPU TM Function [Enabled]

設定オプション : [Disabled] [Enabled]

## Execute Disable Bit [Enabled]

No-Execution Page Protection Technology を設定します。[Disabled] に設定すると XD 機能フラグが常にゼロ(0)に戻ります。

設定オプション:[Disabled] [Enabled]

## PECI [Enabled]

PECI インターフェースを設定します。

設定オプション:[Disabled] [Enabled]



次の項目は「CPU Ratio Control」を [Auto] に設定すると表示されます。

## Intel(R) SpeedStep (TM) Tech. [Disabled]

設定オプション:[Enabled] [Disabled]

### 4.4.4 チップセット

チップセットの設定を変更します。項目を選択し、<Enter> を押すとサブメニューを表示させることができます。

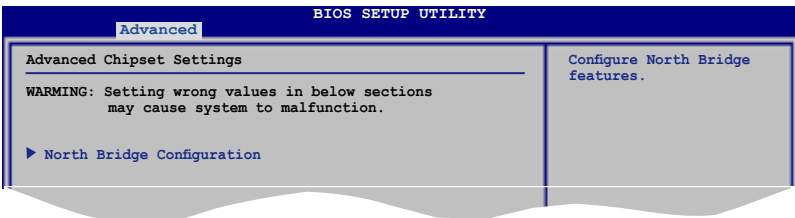

### North Bridge Chipset Configuration

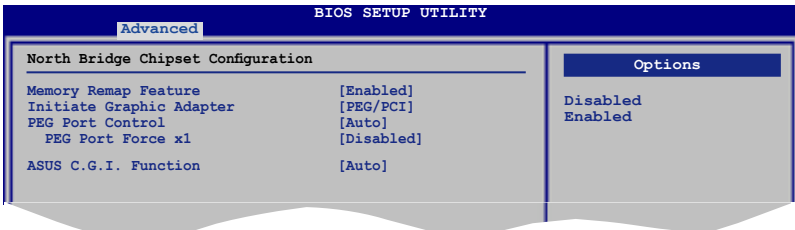

#### Memory Remap Feature [Disabled]

物理メモリ上の重複 PCI メモリのマッピングを設定します。64bit OSをインストールしている場合のみ、[Enable]にしてください。

設定オプション:[Disabled] [Enabled]

#### Initiate Graphic Adapter [PEG/PCI]

プライマリポートデバイスとして使用するグラフィックスコントローラを選択します。

設定オプション:[PCI/PEG] [PEG/PCI]

#### PEG Port Control [Auto]

設定オプション:[Auto] [Disabled]



次の項目は「**PEG Port Control**」の項目を [Auto] に設定すると表示されます。

PEG Port Force x1 [Disabled]

設定オプション:[Enabled] [Disabled]

ASUS C.G.I. Function [Auto]

ASUS Cross Graphics Impeller 機能を設定します。

設定オプション:[Auto] [Enabled] [Disabled]

## 4.4.5 オンボードデバイス設定構成

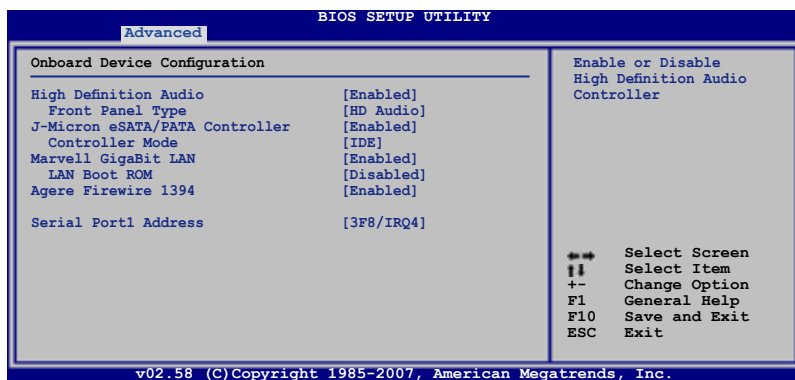

### High Definition Audio [Enabled]

HD オーディオコントローラを設定します。

設定オプション:[Enabled] [Disabled]

Front Panel Support Type [HD Audio]

フロントパネルオーディオコネクタ(AAFP) モードを、フロントパネルオーディオモジュールのサポートする規格に従って、レガシーAC'97 または HD オーディオに設定します。

設定オプション:[AC97] [HD Audio]

### J-Micron eSATA/PATA Controller [Enabled]

設定オプション:[Enabled] [Disabled]

Controller Mode [IDE]

設定オプション:[RAID] [IDE] [AHCI]

### Marvell GigaBit LAN [Enabled]

設定オプション:[Enabled] [Disabled]

LAN Boot ROM [Disabled]

設定オプション:[Disabled] [Enabled]

## Agere Firewire 1394 [Enabled]

設定オプション:[Enabled] [Disabled]

## Serial Port1 Address [3F8/IRQ4]

Serial Port1 ベースアドレスを選択します。

設定オプション:[Disabled] [3F8/IRQ4] [2F8/IRQ3] [3E8/IRQ4] [2E8/IRQ3]

### 4.4.6 PCIPnP

PCI/PnP デバイスの設定を変更します。



PCIPnP メニューの設定変更は、システムの誤動作の原因となることがあります。十分に注意してください。

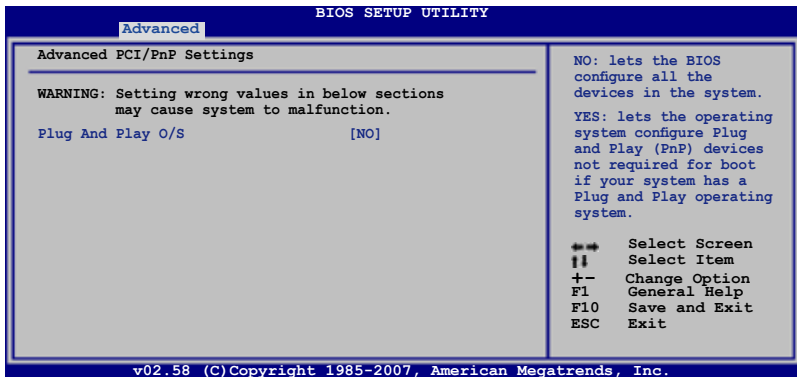

### Plug And Play O/S [NO]

[No] にすると、システム内の全てのデバイスはBIOSにより構成されます。[Yes] にし、Plug and Play OSをインストールしている場合は、起動に不要な Plug and Play デバイスは全てOSにより構成されます。

設定オプション:[NO] [YES]

## 4.5 電源メニュー

ACPIとAPM機能の設定の変更を行います。項目を選択し、<Enter>を押すと設定オプションが表示されます。



### 4.5.1 Suspend Mode [Auto]

システムのサスペンドに使用される、ACPIの状態を選択します。  
設定オプション:[S1 (POS) Only] [S3 Only] [Auto]

### 4.5.2 Repost Video on S3 Resume [Disabled]

S3/STR レジュームでVGA BIOS POSTを呼び出します。  
設定オプション:[Disabled] [Enabled]

### 4.5.3 ACPI 2.0 Support [Disabled]

ACPI v2.0 基準に適合させるために、ACPI テーブルのリストを拡張します。  
設定オプション:[Disabled] [Enabled]

### 4.5.4 ACPI APIC Support [Enabled]

APIC が、ACPI をサポートするかどうかを設定します。[Enabled] に設定すると、ACPI 設定内のRSDT ポインタリストにAPIC テーブルのポインタが追加されます。  
設定オプション:[Disabled] [Enabled]

## 4.5.5 APM の設定

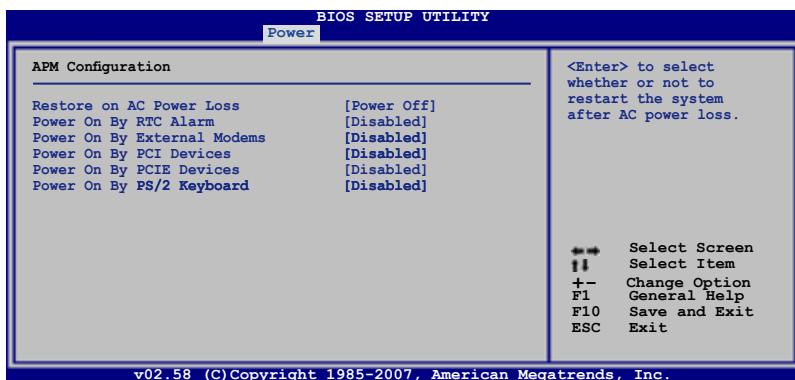

### Restore On AC Power Loss [Power Off]

[Power Off]に設定すると、停電などで電力が遮断された場合に再通電時に電源をオフにします。また、[Power On]に設定すると、再通電時に電源をオンにします。[Last State]に設定すると、再通電時に、直前の電源状態に戻ります。

設定オプション: [Power Off] [Power On] [Last State]

### Power On By RTC Alarm [Disabled]

ウェイクアップイベントを作成する RTC を設定します。この項目を [Enabled] に設定すると、アラームの日時がユーザー設定可能になります。

設定オプション: [Disabled] [Enabled]

### Power On By External Modems [Disabled]

コンピュータがソフトオフモードになっているときに、外部モデムが受信した場合に、コンピュータの電源をオンにするかどうかを設定します。

設定オプション: [Disabled] [Enabled]



コンピュータとアプリケーションが完全に実行するまで、データの送受信はできません。従って、最初の試行では接続を行えません。コンピュータがオフになっている間に外部モデムをオフにしてから再びオンにすると、初期ストリングがシステム電源をオンにします。

### Power On By PCI Devices [Disabled]

PCI デバイスを使用して S5 状態から PME ウェイクアップ する機能を設定します。

設定オプション: [Disabled] [Enabled]

### Power On By PCIE Devices [Disabled]

PCI Express デバイスを使用してウェイクアップ する機能を設定します。

設定オプション: [Disabled] [Enabled]

## Power On By PS/2 Keyboard [Disabled]

PS/2 キーボードで電源オンにする機能を無効にできます。また、キーボードの特定のキーを使用してシステムの電源をオンにできます。この機能は、+5V SB リード線で最低1A を供給する ATX 電源を必要とします。

設定オプション:[Disabled] [Space Bar] [Ctrl-Esc] [Power Key]

## 4.5.6 ハードウェアモニター

| BIOS SETUP UTILITY                 |                |
|------------------------------------|----------------|
| Power                              |                |
| <b>Hardware Monitor</b>            |                |
| CPU Temperature                    | [47°C/116.5°F] |
| MB Temperature                     | [32°C/89.5°F]  |
| CPU Fan Speed                      | [4500RPM]      |
| Chassis Fan 1 Speed                | [N/A]          |
| Chassis Fan 2 Speed                | [N/A]          |
| Chassis Fan 3 Speed                | [N/A]          |
| VCORE Voltage                      | [ 1.288V]      |
| 3.3V Voltage                       | [ 3.296V]      |
| 5V Voltage                         | [ 5.094V]      |
| 12V Voltage                        | [11.616V]      |
| <b>ASUS Advanced Q-Fan Control</b> |                |
| CPU Q-Fan Control                  | [Disabled]     |
| Chassis Q-Fan Control              | [Disabled]     |
| <b>CPU Temperature</b>             |                |
| ***                                | Select Screen  |
| ↓↓                                 | Select Item    |
| + -                                | Change Field   |
| F1                                 | General Help   |
| F10                                | Save and Exit  |
| ESC                                | Exit           |

### CPU Temperature [xxx°C/xxx°F]

### MB Temperature [xxx°C/xxx°F]

オンボードハードウェアモニターは マザーボードと CPU 温度を自動的に検出して表示します。[Ignored] にすると表示されなくなります。

### CPU Fan Speed [xxxxRPM] or [Ignored] / [N/A]

CPUファンスピードを自動的に検出して回転数/分(RPM)の単位で表示します。マザーボードにファンが取り付けられていない場合、このフィールドには[N/A]と表示されます。これらの項目はユーザー設定できません。

### Chassis Fan 1/2/3 Speed [xxxxRPM] or [Ignored] / [N/A]

ケースファンスピードを自動的に検出して回転数/分(RPM)の単位で表示します。マザーボードにファンが取り付けられていない場合、このフィールドには[N/A]と表示されます。これらの項目はユーザー設定できません。

### VCORE Voltage, 3.3V Voltage, 5V Voltage, 12V Voltage

オンボードハードウェアモニターはオンボード電圧レギュレータを通じ、自動的に電圧出力を検出して表示します。[Ignored] にすると表示されなくなります。



## CPU Q-Fan Control [Disabled]

CPU Q-Fan 機能の設定を切り替えます。  
設定オプション: [Disabled] [Enabled]



次の項目は「**CPU Q-Fan Control**」の項目を有効にすると表示されます。

## CPU Fan Profile [Optimal]

CPU ファンパフォーマンスを設定します。[Optimal] に設定すると、CPU ファンをCPU 温度に合わせて自動的に調節します。[Silent Mode] に設定すると、ファンスピードを最低限に抑え、静音環境を実現します。[Performance Mode] に設定するとCPU ファンスピードは最大になります。

設定オプション: [Optimal] [Silent Mode] [Performance Mode]

## Chassis Q-Fan Control [Disabled]

Chassis Q-Fan コントローラを設定します。  
設定オプション: [Disabled] [Enabled]



次の項目は「**Chassis Q-Fan Control**」の項目を有効にすると表示されます。

## Chassis Fan Ratio [Auto]

CPU 温度が低い範囲にあるときのファンスピードの動作速度比率を設定します。  
設定オプション: [Auto] [90%] [80%] [70%] [60%]



動作速度比率を低い値に設定すると、ファンのスピードが極端に落ち、ハードウェア監視警告メッセージが表示されることがあります。

## Chassis Target Temperature [37°C]

ここで設定した温度になるよう、CPU ファンのスピードを自動的に調節します。  
設定オプション: [28°C] [31°C] [34°C] [37°C] [40°C] [43°C] [46°C]

## 4.6 ブートメニュー

システムをブートする際のオプションを変更します。<Enter> を押してサブメニューを表示します。

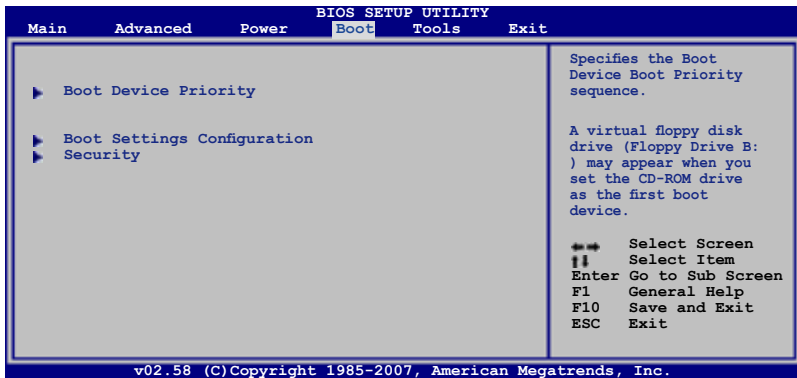

### 4.6.1 ブートデバイスの優先順位

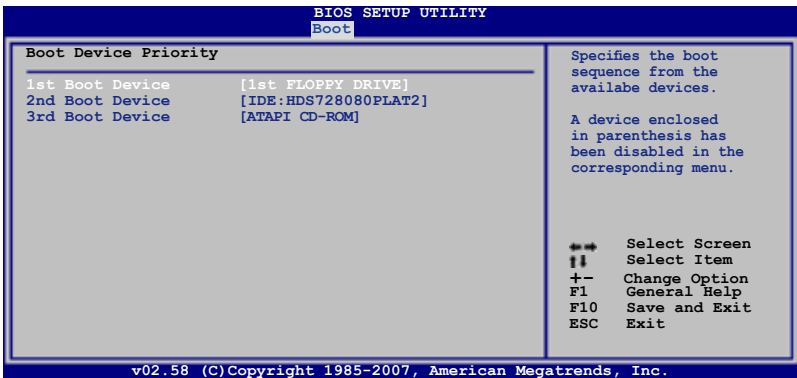

#### 1st ~ xxth Boot Device [xxx Drive]

ブートさせるデバイスの優先順位を指定します。画面に表示されるデバイスの数は、ブート可能なデバイスの数です。

設定オプション:[xxx Drive] [Disabled]

## 4.6.2 起動設定

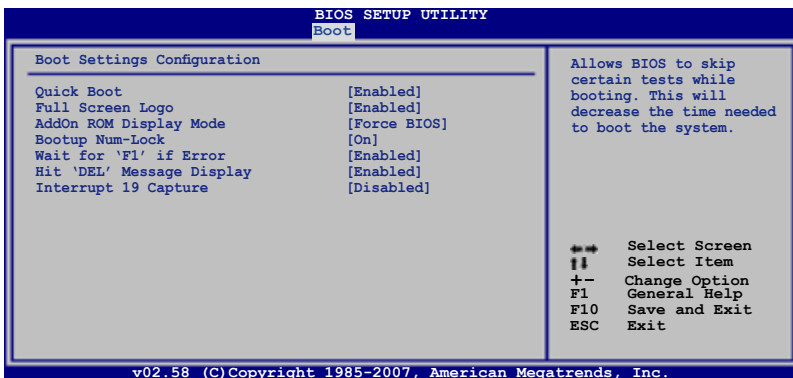

### Quick Boot [Enabled]

起動中にいくつかの自己診断テスト(POST)をスキップして、システムの起動をスピードアップさせます。[Disabled] に設定しているときは、BIOS はすべての POST 項目を実行します。  
設定オプション:[Disabled] [Enabled]

### Full Screen Logo [Enabled]

フルスクリーンロゴの表示/非表示を切り替えます。  
設定オプション:[Disabled] [Enabled]



ASUS MyLogo3™ 機能をご利用になる場合は「Full Screen LOGO」の項目を [Enabled] に設定してください。

### AddOn ROM Display Mode [Force BIOS]

オプション ROM に対するディスプレイのモードを設定します。  
設定オプション:[Force BIOS] [Keep Current]

### Bootup Num-Lock [On]

電源をオンにしたときの、NumLock の状態を選択します。  
設定オプション:[Off] [On]

### Wait for 'F1' If Error [Enabled]

[Enabled] に設定するとシステムはエラー発生時に <F 1 > キーを押すまで待機します。  
設定オプション:[Disabled] [Enabled]

### Hit 'DEL' Message Display [Enabled]

[Enabled] に設定すると、POST 中に「Press DEL to run Setup (Delete キーで BIOS メニューを表示)」というメッセージが表示されます。  
設定オプション:[Disabled] [Enabled]

### Interrupt 19 Capture [Disabled]

[Enabled] に設定すると、オプションROM (SCSI や IDE RAID の BIOS等) が Int 19 を検出可能になります。設定オプション:[Disabled] [Enabled]

## 4.6.3 セキュリティ

システムセキュリティ設定の変更。項目を選択し、<Enter> を押すと設定オプションが表示されます。

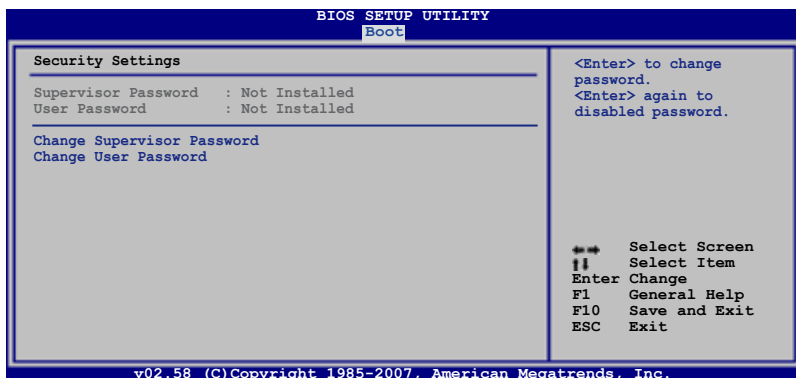

### Change Supervisor Password

管理者パスワードの設定または変更を行います。画面上部に表示されている「Supervisor Password」は、初期設定値は「Not Installed」になっています。パスワードを設定すると、「Installed」に変更されます。

管理者パスワードの設定手順

1. 「Change Supervisor Password」を選択し、<Enter>を押します。
2. 「password box」で、6文字以上の英数字からなるパスワードを入力し、<Enter>を押します。
3. パスワードの確認を要求されたら、もう一度パスワードを入力します。

パスワードの設定が完了すると、「Password Installed」というメッセージが表示されます。

管理者パスワードを変更する場合は、設定と同じ手順に従います。

管理者パスワードの消去は、「Change Supervisor Password」を選択し、<Enter>を押します。消去すると「Password Uninstalled」というメッセージが表示されます。



管理者パスワードを忘れた場合、CMOSリアルタイムクロック(RTC) RAMを消去してパスワードをクリアすることができます。RTC RAMを消去する方法については、「2.6ジャンプ」のページをご参照ください。

管理者パスワードを設定すると、他のセキュリティ設定を変更するための項目が表示されます。

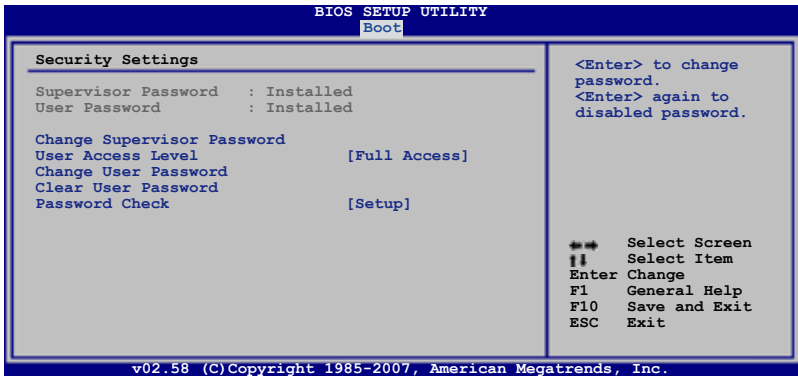

## User Access Level [Full Access]

BIOSメニューへのアクセス制限の選択。

設定オプション: [No Access] [View Only] [Limited] [Full Access]

[No Access]、BIOSメニューへのユーザーのアクセスを拒否します。

[View Only]、アクセスは許可しますが設定の変更はできません。

[Limited]、日時など、限られた設定のみを変更することができます。

[Full Access]、すべての項目を表示、変更することができます。

## Change User Password

ユーザーパスワードの設定または変更をします。画面上部に表示されている「User Password」は初期設定値では「Not Installed」になっています。パスワードを設定すると、「Installed」に変更されます。

ユーザーパスワードの設定手順

1. 「Change User Password」を選択し、<Enter>を押します。
2. 「password box」で、6文字以上の英数字からなるパスワードを入力し、<Enter>を押します。
3. パスワードの確認を要求されたら、もう一度パスワードを入力します。

パスワードの設定が完了すると、「Password Installed」というメッセージが表示されます。

ユーザーパスワードを変更する場合は、設定と同じ手順で行います。

## Clear User Password

ユーザーパスワードをクリアします。

## Password Check [Setup]

この項目を[Setup]に設定すると、BIOSはBIOSメニューへのアクセス時に、ユーザーパスワードの入力を要求します。[Always]に設定すると、BIOSはBIOSメニューへのアクセス時と、システムの起動時に、ユーザーパスワードの入力を要求します。

設定オプション: [Setup] [Always]

## 4.7 ツールメニュー

スペシャル機能のオプション設定をします。項目を選択し<Enter> を押してサブメニューを表示させます。

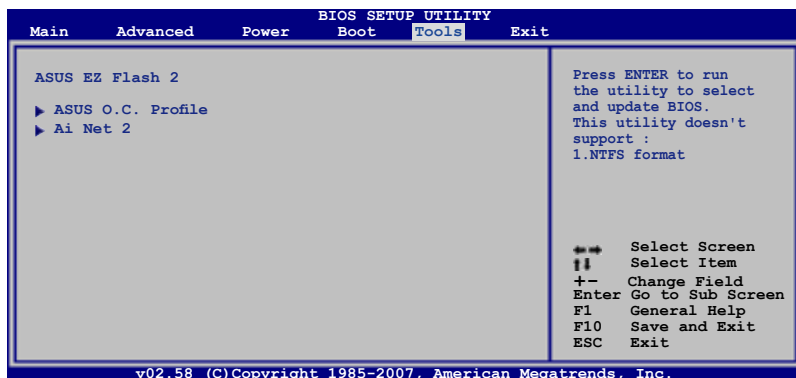

### 4.7.1 ASUS EZ Flash 2

ASUS EZ Flash 2 を起動します。<Enter>を押すと、確認メッセージが表示されます。左右矢印キーを使って [OK] または [Cancel] を選択し<Enter> を押して選択を決定します。詳細はページ4-4のセクション4.1.2 をご参照ください。

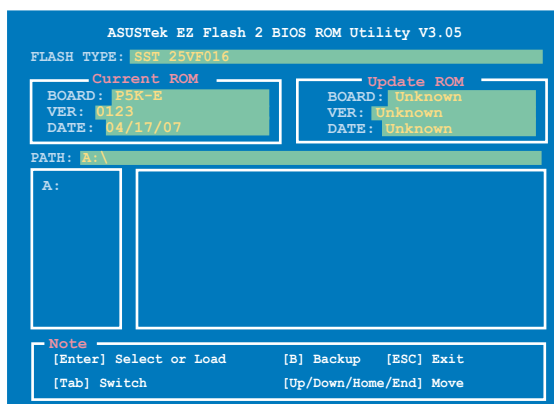

## 4.7.2 ASUS O.C. Profile

複数の BIOS 設定を保存/ロードすることができます。

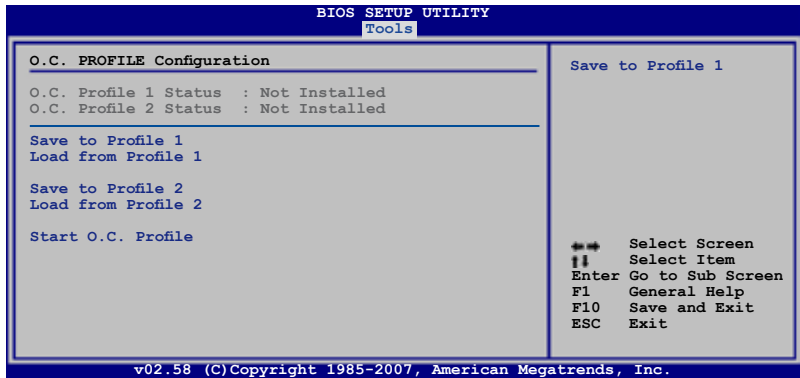

### Save to Profile 1/2

BIOS ファイルを BIOS Flash に保存します。

### Load from Profile 1/2

BIOS Flash に保存した BIOS 設定をロードすることができます。<Enter> を押してファイルを読み込んでください。

### Start O.C. Profile

ユーティリティを起動して CMOS を保存、ロードします。<Enter> を押してユーティリティを起動します。

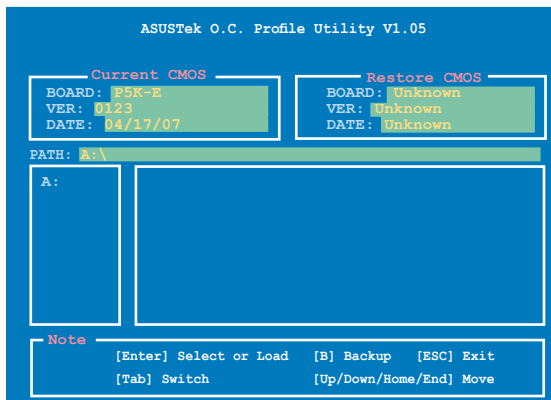

- USB フラッシュディスクやフロッピーディスクなどのデバイスを FAT 32/16 フォーマットでのみサポートします。
- BIOS の更新中はシステムのシャットダウンやリセットを行わないでください。システム起動エラーの原因となります。

## 4.7.3 Ai Net 2

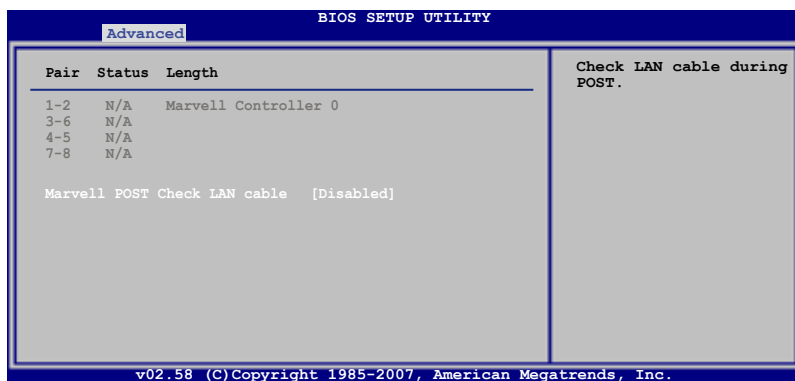

### Marvell POST Check LAN Cable [Disabled]

Marvell LAN ケーブルをPOST中にチェックします。  
設定オプション:[Disabled] [Enabled]



## 4.8 終了メニュー

BIOS 設定の保存や取り消しのほか、初期設定値の読み込みを行います。

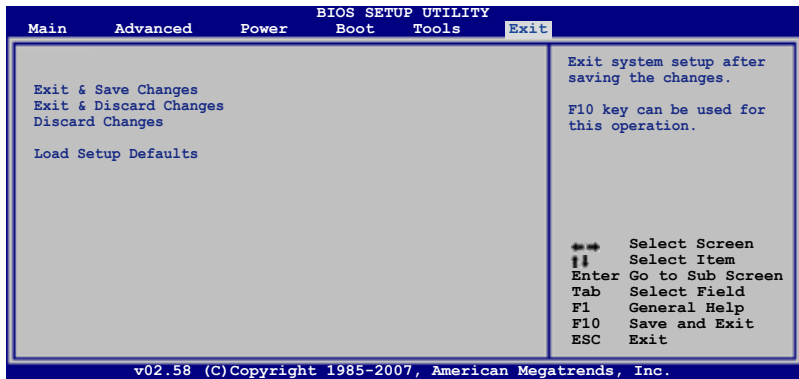

<Esc> を押してもこのメニューは終了しません。終了メニューからいずれかの項目を選択するか、<F10> を押して終了します。

### Exit & Save Changes

BIOS の設定が終了したら、「Exit menu」からこのオプションを選択し、設定を CMOS RAM に保存して終了します。オンボード用のバックアップで搭載されているバッテリーは、コンピュータの電源がオフになっているときでも BIOS の設定内容を保存します。この項目を選択すると、確認ウィンドウが表示されます。「YES」を選択すると、変更を保存して終了します。



設定を保存せずに <ESC> で BIOS メニューを終了しようとする、終了する前に変更を保存しますかと尋ねるメッセージが表示されます。その場合は <Enter> 押して変更を保存します。

### Exit & Discard Changes

BIOS メニューで行った設定を保存したくないときに、この項目を選択します。ただし、システムの日付、システム時間、パスワード以外の設定を変更した場合は、終了する前に確認のメッセージが表示されます。

### Discard Changes

BIOS メニューで設定した変更を破棄し、以前保存したときの値を復旧します。このオプションを選択した後は、確認のメッセージが表示されます。確認のメッセージの表示で「YES」を選択すると変更を取り消し、以前保存したときの値がロードされます。

### Load Setup Defaults

セットアップメニューのそれぞれの値に、初期設定値をロードします。このオプションを選択するか、<F5> を押すと確認画面が表示されます。「YES」を選択して初期設定値をロードします。Exit & Save Changes を選択するか、他の変更を行ってから設定を保存します。



サポートCDのコンテンツ

# 5 ソフトウェア

|     |                         |      |
|-----|-------------------------|------|
| 5.1 | OSをインストールする.....        | 5-1  |
| 5.2 | サポート CD 情報 .....        | 5-1  |
| 5.3 | ソフトウェア情報.....           | 5-9  |
| 5.4 | RAID .....              | 5-34 |
| 5.5 | RAID ドライブディスクを作成する..... | 5-50 |

## 5.1 OSをインストールする

このマザーボードは Windows® XP/ 64-bit XP/ Vista™ OSをサポートしています。ハードウェアの機能を最大に活用するために、OS を定期的なアップデートしてください。



- ここで説明するセットアップ手順は一例です。詳細については、OSのマニュアルをご参照ください。
- 互換性とシステムの安定性のために、ドライバをインストールする前に、Service Pack 2以降を適用済みのWindows® XP をお使いください。

## 5.2 サポート CD 情報

マザーボードに付属の サポート CD には、マザーボードを利用するために必要なドライバ、アプリケーション、ユーティリティが収録されています。



サポート CD の内容は、予告なしに変更する場合があります。最新のものは、ASUS Webサイト ([www.asus.co.jp](http://www.asus.co.jp)) でご確認ください。

### 5.2.1 サポート CDを実行する

サポート CD を光学ドライブに入れます。OS の Autorun 機能が有効になっていれば、ドライバメニューが自動的に表示されます。



サポートCDとマザーボードの情報を表示できます。

インストールする項目を選択



Autorun が有効になっていない場合は、サポートCDのBINフォルダからASSETUP.EXEを探してください。ASSETUP.EXEをダブルクリックすれば、ドライバメニューが表示されます。

## 5.2.2 ドライバメニュー

ドライバメニューには、インストールが可能なドライバが表示されます。必要なドライバを上から順番にインストールしてご利用ください。



### **ASUS InstAll-Drivers Installation Wizard**

ASUS InstAll でドライバをインストールします。

### **Intel Chipset Inf Update Program**

Intel® Chipset Inf Update Program をインストールします。

### **SoundMAX ADI1988 Audio Driver**

SoundMAX® ADI1988 オーディオドライバとアプリケーションをインストールします。

### **Marvell Yukon Gigabit Ethernet Driver**

Marvell Yukon Gigabit Ethernet ドライバをインストールします。

### **JMicon JMB36X RAID Controller Driver**

JMicon® JMB36X Serial ATA RAID Controller ドライバをインストールします。

### **USB 2.0 Driver**

USB 2.0 ドライバをインストールします。

## 5.2.3 ユーティリティメニュー

マザーボードで使用できるアプリケーションやユーティリティをインストールします。



### ASUS InstAll-Installation Wizard for Utilities

ASUS InstAll でユーティリティをインストールします。

### ASUS Update

Windows®環境で BIOS のアップデートが行えます。このユーティリティを使用するにはインターネット接続が必要です。

### ASUS PC Probe II

ファンスピードとCPU 温度、システム電圧を監視し、問題がある場合に警告します。このユーティリティを使えばコンピュータを常に正常な状態に維持することができます。

### ASUS AI Suite

ASUS AI Suite をインストールします。

### Marvell Yukon VCT Application

Marvell® Yukon Virtual Cable Tester™ (VCT) アプリケーションをインストールします。このアプリケーションはLANケーブルの異常を報告するケーブル診断アプリケーションです。



ASUS Superb Software Library CDより以下のユーティリティをインストールすることができます。



### **ADOBE Acrobat Reader V7.0**

PDF (Portable Document Format) ファイルの閲覧、プリントができるAdobe® Acrobat® Reader V7.0 をインストールします。

### **Microsoft DirectX 9.0c**

Microsoft® DirectX 9.0ドライバをインストールします。Microsoft DirectX® 9.0 は、コンピュータのグラフィックスとサウンドを拡張するマルチメディアテクノロジーです。DirectX®はコンピュータのマルチメディア機能を向上させるので、TVや映画、ビデオキャプチャ、ゲームをよりお楽しみいただけます。アップデートはMicrosoft Webサイト ([www.microsoft.co.jp](http://www.microsoft.co.jp))で。

### **Symantec Norton Internet Security**

Symantec Norton Internet Security はアンチウイルスソフトウェアで、データにダメージを与えるウイルスの攻撃からユーザーのコンピュータを守ります。

### **WinDVD Copy5 Trial**

WinDVD Copy5 Trial ユーティリティをインストールします。

### **Corel Snapfire Plus SE**

Corel Snapfire Plus SE ユーティリティをインストールします。



## 5.2.4 Make disk menu

Intel ICH9 または JMicron® JMB36X RAID/AHCI ドライバディスクを作成します。



### **Make Intel ICH9 32/64bit RAID/AHCI Driver Disk**

32/64bit システム用の Intel ICH9 RAID/AHCI ドライバを作成します。

### **Make JMicron JMB36X 32/64bit RAID/AHCI Driver**

32bit/64bit システム用の JMicron® JMB36X RAID/AHCI ドライバを作成します。

## 5.2.5 マニュアルメニュー

サードパーティ製のコンポーネント、または各アプリケーションのユーザーマニュアルを見ることができます。



ほとんどのマニュアルファイルは PDF になっています。PDFファイルを見るには、UtilitiesタブのAdobe® Acrobat® Reader V7.0をインストールしてください。



## 5.2.6 コンタクトインフォメーション

ASUS コンタクトインフォメーション。また、このマニュアルの表紙裏にも記載してあります。

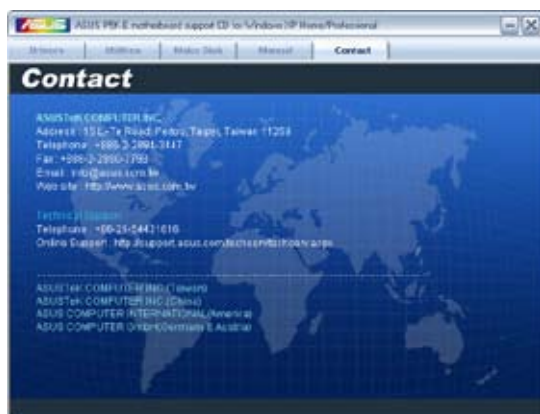



## テクニカルサポートフォーム

Technical Support Request Form を表示。テクニカルサポートをご依頼の際に記入してください。

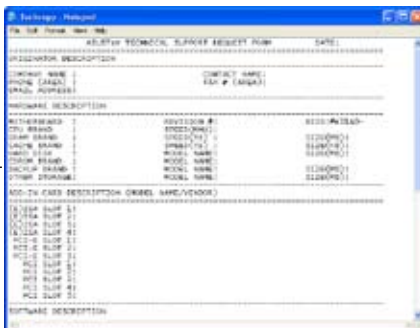

## ファイルリスト

サポート CD のコンテンツを表示。(テキスト形式)



## 5.3 ソフトウェア情報

サポートCDのほとんどのアプリケーションはウィザードを使って簡単にインストールすることができます。詳細はオンラインヘルプまたはアプリケーションのReadme ファイルをご参照ください。

### 5.3.1 ASUS MyLogo3™

ASUS MyLogo3™ で起動ロゴを設定することができます。起動ロゴとは起動時の自己診断テスト (POST) の間に、表示される画像のことです。サポートCD からASUS Update ユーティリティをインストールすると自動的に ASUS MyLogo3™ もインストールされます。(詳細 5.2.3 「ユーティリティメニュー」参照)



- ASUS MyLogo3™をご利用になる前に、AFUDOS ユーティリティを使ってオリジナルBIOSファイルのコピーを作成するか、ASUS Webサイトから最新バージョンのBIOSを入手してください。(詳細 4.1.4 「BIOSを更新する」参照)
- ASUS MyLogo3™をご利用になる場合は、BIOSの「Full Screen Logo」の項目を [Enabled] にしてください。(詳細 4.6.2 「起動設定」参照)
- 利用可能なイメージの拡張子は GIF、JPG、BMP です。

ASUS MyLogo3™を起動する

1. ASUS Update ユーティリティを起動します。(詳細 4.1.1 「ASUS Update」)
2. ドロップダウンメニューから「Options」を選択し、「Next」をクリックします。
3. BIOSを更新する前に起動ロゴを置き換えるために、「Launch MyLogo」をチェックして「Next」をクリックします。
4. ドロップダウンメニューから「Update BIOS」を選択し、「Next」をクリックします。
5. 指示に従って新しいBIOS ファイルを検索し「Next」をクリックすると、ASUS MyLogo 3 のウィンドウが表示されます。
6. 左ウィンドウ枠から、起動ロゴとして使用する、画像を含むフォルダを選択します。

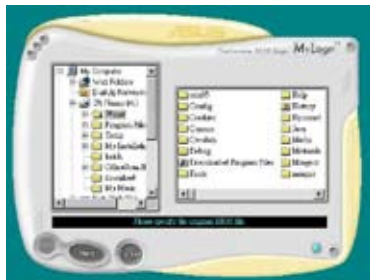

7. ログ画像が右ウィンドウ枠に表示されたら、画像を選択してクリックし、拡大します。

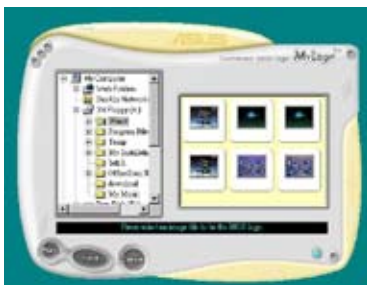

8. Ratio box の値を選択し、画像のサイズを調整します。



9. 画面がASUS Update ユーティリティに戻ったら、オリジナルのBIOSをフラッシュして新しい起動ロゴをロードします。
10. BIOSを更新した後、コンピュータを再起動すると、POST中に新しい起動ロゴが表示されます。

## 5.3.2 AI NET2

AI NET2 は Marvell® Virtual Cable Tester™ (VCT)を採用しており、VCT はケーブル診断ユーティリティで、TDRテクノロジーを使用して、LANケーブル障害とショートを報告します。VCTは、外れたケーブル、ショートしているケーブル、インピーダンス不一致、ペア交換、ペア極性問題、ペアスキュー問題を瞬時に1メートルの精度で検出し報告します。

VCT 機能は、きわめて管理が簡単で制御されたネットワークシステムを通じて、ネットワークとサポートコストを抑えています。このユーティリティはネットワークシステムソフトウェアに組み込まれ、開発診断だけでなく理想的なフィールドサポートも実現しています。

### Virtual Cable Tester™を使う

手順

1. Windows® デスクトップから、「スタート」→「すべてのプログラム」→「Marvell」→「Virtual Cable Tester」の順にクリックしてVCT を起動します。
2. メニューの「Virtual Cable Tester」をクリックして、下の画面を表示させます。

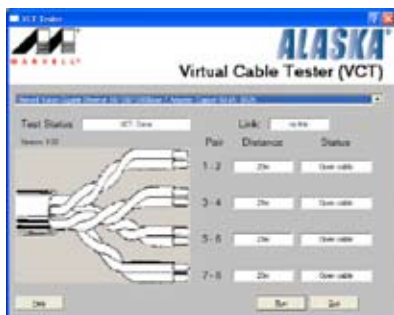

3. 「Run」ボタンをクリックして、ケーブルテストを実行します。



- VCT ユーティリティが利用できるのは、Gigabit LAN ポートに接続したイーサネットケーブルのみです。
- LAN ケーブルに問題が検出されない場合は、Virtual Cable Tester™メインウィンドウの「Run」ボタンは無効になります。
- OSに入る前に、システムでLANケーブルの状態をチェックしたい場合は、BIOSの「Post Check LAN Cable」の項目を[Enabled]にします。

### 5.3.3 ASUS PC Probe II

PC Probe II は、重要なコンピュータのコンポーネントを監視し、問題が検出されると警告するユーティリティです。ファン回転数、CPU温度、システム電圧を中心に監視します。PC Probe II はソフトウェアベースなので、コンピュータに電源を入れた時から監視を開始します。このユーティリティで、コンピュータをいつでも正常に動作させることができます。

#### PC Probe II をインストールする

手順

1. サポートCD を光学ドライブに入れます。OSの Autorun 機能が有効になっていれば、ドライバインストールタブが自動的に表示されます。



Autorun が有効になっていない場合は、サポートCDASUS PC Probe IIフォルダから setup.exe を探してください。**setup.exe** をダブルクリックすれば、インストールが開始されます。

2. 「Utilities」タブ→「ASUS PC Probe II」の順にクリックします。
3. 画面の指示に従ってインストールを終了させます。

#### PC Probe II を起動する

インストール終了後、または Windows® デスクトップからいつでもPC Probe II を起動することができます。

PC Probe II を Windows® デスクトップから起動させる:「スタート」→「すべてのプログラム」→「ASUS」→「PC Probe II」→「PC Probe II v1.xx.xx」の順にクリックすると、PC Probe II のメイン画面が表示されます。

アプリケーションを起動すると、PC Probe II アイコンが Windows® タスクバーに表示されます。アイコンをクリックすることで、アプリケーションを起動・終了できます。

#### PC Probe II を使う









##### メインウィンドウ

PC Probe II メインウィンドウでは、システムの現状を確認し、設定を変更することができます。初期設定値では Preference が表示されます。ウィンドウ右の三角をクリックすることで、Preference を閉じることができます。



三角をクリックして  
Preference を閉じる



| ボタン   | 機能                                       |
|---|--|
|  | 設定画面を開く                                  |
|  | レポート画面を開く                                |
|  | Desktop Management Interface 画面を開く       |
|  | Peripheral Component Interconnect 画面を開く  |
|  | Windows Management Instrumentation 画面を開く |
|  | HDD、メモリ、CPU 使用率画面を開く                     |
|  | Preference 画面を表示/非表示                     |
|  | アプリケーションを最小化                             |
|  | アプリケーションを閉じる                             |

### 警告センサ

システムセンサーが問題を検出すると、下の絵のようにメイン画面の右側が赤色になります。



センサー用のモニターパネルも赤色になります。「ハードウェアモニターパネル」参照。

### Preferences

メイン画面の Preference で使用中のアプリケーションをカスタマイズすることができます。ボックスをクリックして設定を切り替えます。

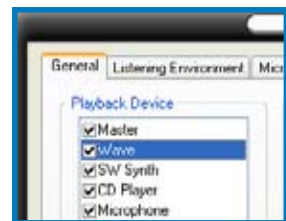

## ハードウェアモニターパネル

ファン回転数、CPU 温度、電圧などのシステムセンサーの現在値を表示します。

ハードウェアモニターパネルには2種類ディスプレイモードがあります：6 角形 (大)と長方形 (小)です。Preference で「Enable Monitoring Panel」の項目にチェックした場合は、モニターパネルがデスクトップに表示されます。



6 角形 (大)

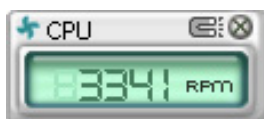

長方形 (小)

### モニターパネルの位置を変える

モニターパネルのデスクトップ上の位置を変更する場合は、Scheme のボタンをクリックして、リストボックスからポジションを選択します。選択したら「OK」をクリックします。



### モニターパネルを分解する

モニターパネルは、磁気効果のため全て一緒に動きます。分解する場合は、U字型のマグネットアイコンをクリックします。

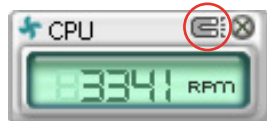

### センサーの基準値を調節する

ボタンをクリックしてセンサーの基準値を調節します。また、Config画面でも設定可能です。

長方形 (小) のモニターパネルでは基準値を調節することはできません。

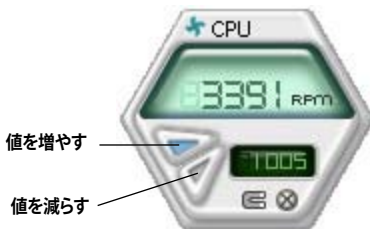

警告センサーモニター  
コンポーネントの値が基準値以外になると赤色になります。



六角形(大)



長方形(小)

## WMI ブラウザ

**WMI** をクリックして、WMI (Windows Management Instrumentation) ブラウザを表示します。様々な Windows® 管理情報を表示します。左側のパネルの項目をクリックし、右側のパネルに表示させます。WMI Information の (+) をクリックして情報を表示させます。



右下の角をドラッグして画面の大きさを調節することができます。

## DMI ブラウザ

**DMI** をクリックして、DMI (Desktop Management Interface) ブラウザを表示します。様々なデスクトップ/システム情報を表示します。DMI Information の (+) をクリックして情報を表示させます。



## PCI ブラウザ

**PCI** をクリックして、PCI (Peripheral Component Interconnect) ブラウザを表示します。システム上のPCIデバイス情報を表示します。PCI Informationの (+) をクリックして情報を表示させます。



## Usage

CPU、HDD空き容量、メモリ使用率をリアルタイムで表示します。**USAGE** をクリックしてUsageを開きます。

### CPU

リアルタイムのCPU使用率が線グラフで表示されます。CPUのHyper-Threading機能が有効に設定されている場合は、2つの論理プロセッサ用に2つの線グラフが表示されます。



### Hard disk

HDDの使用率を表示します。パネルの左側には論理ドライブが表示されます。クリックすると右側に情報が表示されます。円グラフのブルーの部分は使用領域、ピンクの部分は空き領域です。

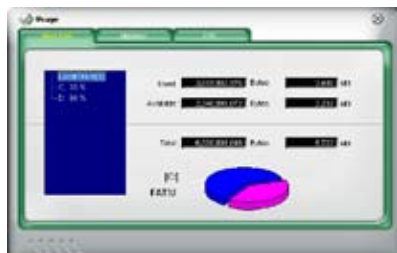

## Memory

物理メモリの使用率を表示します。円グラフのブルーの部分は使用領域、ピンクの部分は空き領域です。



## PC Probe II 設定

**CONFIG** をクリックしてセンサーの基準値を確認・調節します。

Config には 2 つのタブがあります: Sensor/Threshold と Preference です。Sensor/Threshold タブでは、センサーを有効にし、基準値を調節します。Preference タブでは警告センサーをカスタマイズし温度を変更します。



初期設定値をロード

変更を適用

変更をキャンセル

保存した設定をロード

設定を保存

### 5.3.4 ASUS AI Suite

ASUS AI Suite では、AI Gear、AI N.O.S.、AI Booster、AI Nap、Q-Fan の各ユーティリティを簡単に起動することができます。

#### AI Suite をインストールする

手順

1. Autorun 機能が有効に設定されている場合は、サポートCD を光学ドライブにセットすると Drivers インストールタブが表示されます。
2. **Utilities** タブ→ **AI Suite** の順にクリックします。
3. 画面の指示に従ってインストールを完了させます。

#### AI Suite を起動する

AI Suite をインストールしたらいつでも起動可能です。

Windows® デスクトップから AI Suite を起動する方法。

「スタート」→「すべてのプログラム」→「ASUS」→「AI Suite」→「AI Suite v1.xx.xx」の順にクリックすると AI Suite のメインウィンドウが表示されます。

アプリケーションを起動したら、AI Suite アイコンが Windows® タスクバーに表示されます。このアイコンをクリックしてアプリケーションの終了やリストアを行います。

#### AI Suite を使う

AI N.O.S.、AI Gear、AI Nap、AI Booster、Advanced Q-Fan アイコンをクリック、ユーティリティを起動します。ノーマルアイコンをクリックするとシステムがノーマル状態にリストアされます。

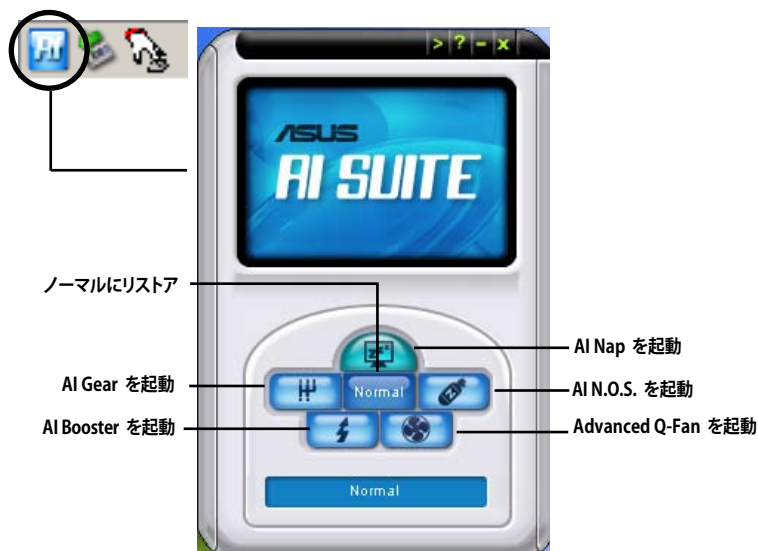

## その他のボタン

メインウィンドウの右端にある  をクリックしてモニターウィンドウを開きます。

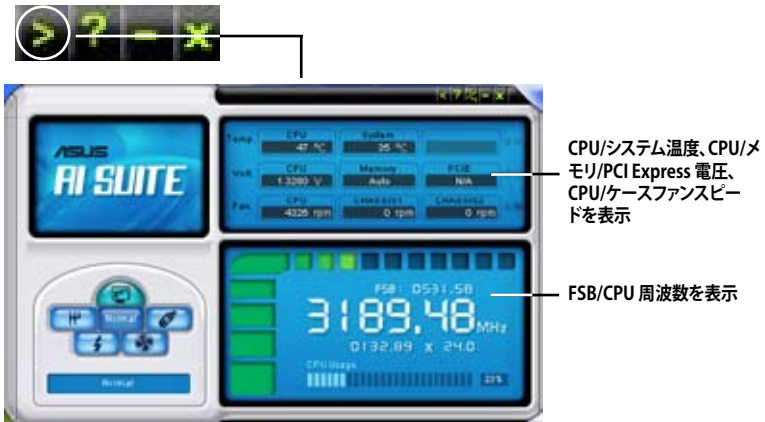

右上の  をクリックして摂氏と華氏を切り換えます。



### 5.3.5 ASUS AI Gear 2

ASUS AI Gear の4つのパフォーマンスオプションからコンピューティングの必要に応じてパフォーマンス設定を選択することができます。このユーティリティで簡単にプロセッサ周波数、VCore 電圧を調整し、システムノイズや電源消費を最小限に抑えることができます。

付属のサポートCDから AI Gear をインストールすれば、Windows OSのタスクバーにある AI Gear アイコンをダブルクリックするだけで起動することができます。

ギアを入れてパフォーマンス設定を選択します。





### 5.3.6 ASUS AI Nap

コンピュータを使用していない時の電源消費を最小限に抑えます。

付属のサポートCDから AI Nap をインストールすれば、Windows OS のタスクバーの AI Nap アイコンをダブルクリックするだけで起動することができます。

確認画面で「Yes」をクリックしてください。

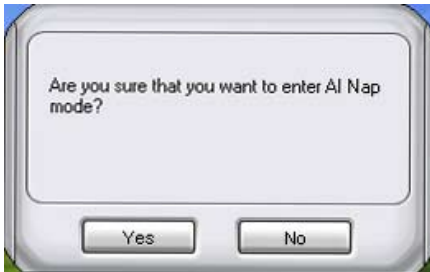

システム電源またはマウスボタンを押し、確認画面で「Yes」をクリックして AI Nap モードから退出します。

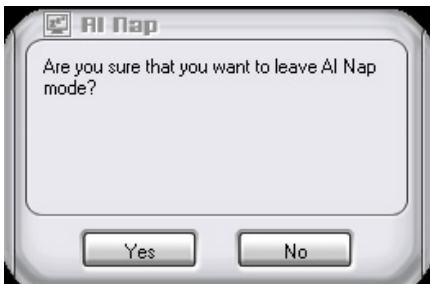

---

電源ボタンの機能を「AI Nap」からシャットダウンに切り替えるには、タスクバー上の「AI Suite」アイコンを右クリックし、「AI Nap」を選択した後「Use power button」をクリックしてください。

---

### 5.3.7 ASUS AI N.O.S.

ASUS Non-delay Overclocking System 機能はシステムの負荷を判断し自動的にパフォーマンスを引き上げます。

付属のサポートCDから AI Suite をインストールしたら、Windows OS タスクバーの AI Suite アイコンをダブルクリックし、メイン画面で AI N.O.S. ボタンをクリックして起動します。



ドロップダウンメニューボタンをクリックし、「Disable」または「Manual」を選択します。

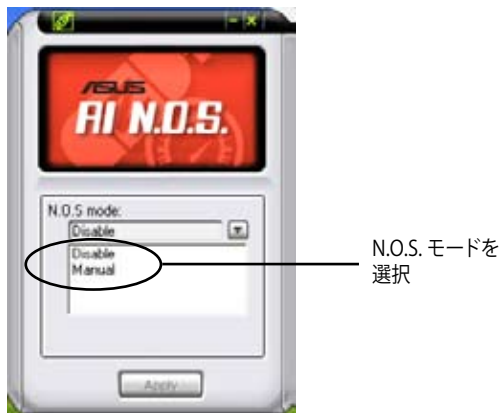

「Apply」をクリックして設定を保存します。

### 5.3.8 ASUS Q-Fan 2

ASUS Q-Fan 2 機能では、CPU ファンとケースファンのパフォーマンスを適切なレベルに設定することができます。この機能を有効にすると各ファンは温度に応じて自動的に減速・加速します。

付属のサポートCDから AI Suite をインストールした後、Windows® OS のタスクバーにある AI Suite のアイコンをダブルクリックしてこのユーティリティを起動します。次にメイン画面にある Q-Fan 2 ボタンを押してください。

ドロップダウンメニューボタンをクリックし、CPU Q-Fan 2 または CHASSIS Q-Fan 2 を選択してください。Enabled にチェックを入れるとこの機能が有効になります。

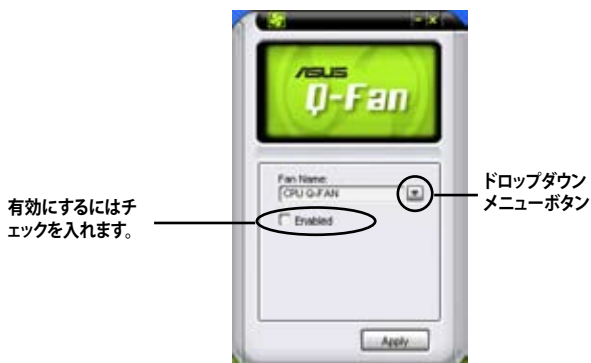

Profile リストが表示されますので、ドロップダウンメニューボタンをクリックし、選択肢からモードを1つ選択します。

「Optimal」モードは温度に応じてファンスピードを調節します。

「Silent」モードはファンスピードを下げ動作音を抑えます。

「Performance」モードではファンスピードは最速になります。



「Apply」ボタンをクリックし設定を保存します。

### 5.3.9 ASUS AI Booster

ASUS AI Booster は CPU 速度を Windows® 環境でオーバークロックします。

付属のサポートCD から AI Suite をインストールしたら、Windows OS タスクバーの AI Suite アイコンをダブルクリックし、メイン画面で AI Booster ボタンをクリックし起動します。

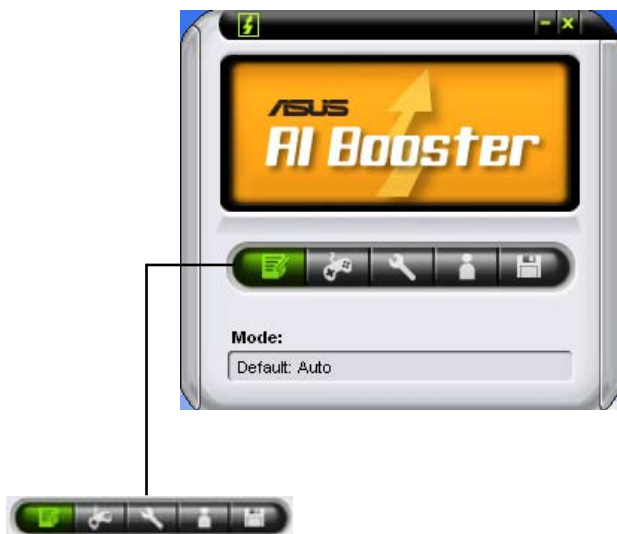

タスクバーのオプションで初期設定値の適用や、CPU/メモリ/PCI-E 周波数の手動調節、またオーバークロック設定の作成と適用が可能です。

### 5.3.10 AI Audio 2 (SoundMAX® HD オーディオユーティリティ)

ADI AD1988 High Definition Audio CODEC は、AudioESP™ ソフトウェア採用の SoundMAX® オーディオを通して 8 チャンネルオーディオを提供し、PCで最高のオーディオをお楽しみいただけます。このソフトウェアは、高品質なオーディオ合成/レンダリング、3D サウンドポジショニング、拡張音声入力技術を採用しています。

インストールウィザードに従って、サポートDVDから ADI AD1988A Audio Driver をインストールし、SoundMAX® をご利用ください。



---

セットアップには4チャンネル、または 6チャンネル、8チャンネルスピーカーが必要です。

---

SoundMAX® をインストールするとタスクバーに SoundMAX® / SoundMAX® BlackHawk アイコンが表示されます。



## A. SoundMAX BlackHawk (AI Audio 2)

Windows® Vista OS をご使用の場合は、タスクバーから SoundMAX® BlackHawk アイコンをダブルクリックします。ダブルクリックすると SoundMAX® コントロールパネルが表示されます。



### Enabling AI Audio 2

電源ボタン  をクリックし、デジタル信号処理を有効にします。

AI Audio 2 は、Sonic Focus 社の新型 SoundMAX BlackHawk で、マルチメディアの幅がより広がります。

### **Fidelity Compensation**

電源ボタンをクリックするとユーティリティが起動します。圧縮されたオーディオストリームを圧縮前のオリジナルに近い状態に再現する際、圧縮処理の過程で失われた本来のサウンドをオーディオ出力としてリアルに再現します。

### **Sound Field Expansion**

AI Audio 2 はリアルなフロント/リアサウンド環境により、ステレオサウンドの領域をマルチメディアチャンネルの領域まで拡張します。

### **Surround Virtualization**

ステレオスピーカーまたはヘッドフォンでの使用を想定しクリアなボーカル機能を追加しました。これによりサラウンドサウンドの仮想化を図ります。



---

SoundMAX BlackHawk (AI Audio 2) は Windows® Vista™ OS でのみ利用可能です。

---

### Playback Settings

再生の際の各種設定を行うには、コントロールパネル上の **Playback** ボタンをクリックします。**Speakers** や **SPDIF Interface** の音量調節やオーディオのミュートが可能です。

#### Preset settings

ドロップダウンメニューを展開し、DSP (Digital Signal Processing) 設定を選択します。スライダーを移動すれば、**Voice Clarity**、**Dynamics**、**Brilliance**、**Deep Bass** の各値を変更することができます。設定を保存するには、**Save** をクリックします。設定を保存しない場合は **Reset** をクリックします。

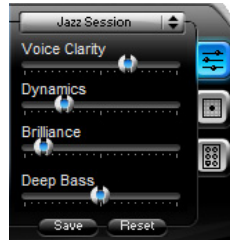

#### Surround settings

ステレオスピーカーの設定を変更することができます。スライダーを移動して、視聴位置や、センターチャンネルボリュームを変更することができます。**Test Speakers** ボタンを押すと、スピーカーテストを実行することができます。



#### Port settings

このタブをクリックすると、スピーカー用にはリアパネルポート構成が、SPDIF インターフェース用にはリアパネルデジタルポート構成が表示されます。



### Recording Settings

録音設定を変更するには、コントロールパネル上の **Recording** ボタンをクリックします。スライダーを左右に移動させることで、**Microphone** や **Line In** のスピーカーの遅延を調節することができます。

#### Record testing

このタブをクリックすると、テスト録音が行われ、サンプルをスピーカーまたは SPDIF インターフェイスで再生することができます。

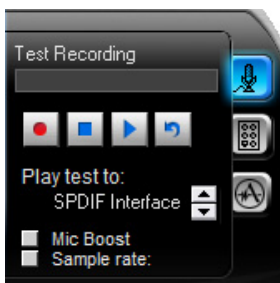

#### Port settings

このタブをクリックすると、マイクまたはライン入力用のリアパネルポートが表示されます。



#### ANDREA settings

**No Filtering, Speakerphone, Voice Recording, Directional Beam** 等のエンハンストマイク入力機能を選択することができます。

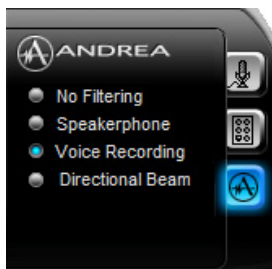

### More Settings

詳細設定をするには、 をクリックします。

#### Equalizer

DSP プリセット周波数を全てカスタマイズ設定することができます。





## Speakers

Speaker Trim と Speaker Delay を調節します。



## Bass

Bass management を調節します。

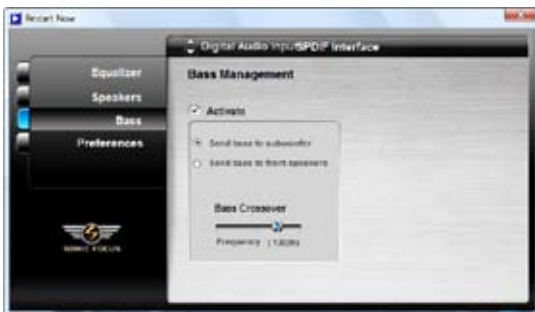

## Preferences

ユーティリティのオプション、バージョン情報、AudioESP 等を表示します。



## B. SoundMAX

Windows® XP OSをご使用の場合は、タスクバーからSoundMAX®アイコンをダブルクリックします。ダブルクリックするとSoundMAX®コントロールパネルが表示されます。



### *Audio Setup Wizard*

SoundMAX® コントロールパネルの  アイコンをクリックすると、簡単にオーディオ設定が行えます。画面の指示に従ってHDオーディオをお楽しみください。



### Jack configuration

コンピュータのオーディオポートを設定します。画面は設定したオーディオデバイスによって異なります。



### Adjust speaker volume

スピーカの音量調整をします。Test ボタンをクリックし、実際に音を聞いて確認します。



### Adjust microphone volume

マイクのボリュームを調節します。文を読むように指示が出ます。声に合わせて AudioWizard がボリュームを調節します。



## Audio preferences



アイコンをクリックすると Preferences 画面へ移動します。この画面では様々なオーディオ設定の変更が可能です。

### General options

General タブをクリックして、プレイバック/レコーディングデバイスを選択し、AudioESP™ 機能、デジタル出力の設定を切り替えます。

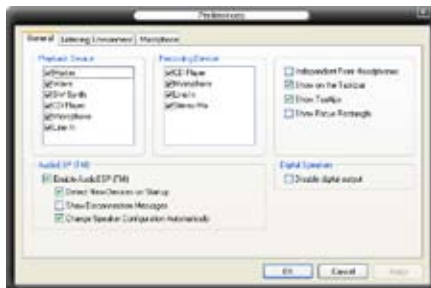

### Listening Environment options

Listening Environment タブをクリックし、スピーカーや音響の設定、Virtual Theater Surround 機能の切り替えが可能です。



### Microphone options

Microphone タブをクリックし、マイク入力設定を最適化します。



### Enhanced Microphone Features

#### **Noise Filtering**

Noise Filter 機能を有効にします。コンピュータのファンやエアコン等の個々の定常ノイズ (肉声ではない信号) を検出し、録音中はそれらの音をカットします。

#### **Directional Array**

マイクを向けた方向からの音のみを入力します。オンラインゲームやMSN、Skype 等、マイクを使用する際にご利用ください。

#### **Speaker Phone**

音声のエコーを減らす能力に優れており、スピーチエンジン上での影響を最小限にします。電話会議等にご利用ください。



- Directional Array と Speaker Phone 機能は ASUS Array Mic と併用した場合のみ機能します。
- Windows Vista をご利用の場合は手動で Directional Array と Speaker Phone 機能を有効にする必要があります。「コントロールパネル」→「Sound」→「Recording」タブを開き、「Microphone」を選択したら「Microphone Enhancement」タブを開いて「Array Mic」にチェック入れてください。



## 5.4 RAID

本マザーボードには Intel® ICH9R Southbridge RAID コントローラが搭載されており、IDE / Serial ATA ハードディスクドライブで RAID の構築が可能です。

本マザーボードは、以下の RAID ソリューションをサポートしています。

### RAID 0 (データストライピング):

HDD に対しパラレル方式でデータを読み/書きします。それぞれのハードディスクの役割はシングルドライブと同じですが、転送率はアレイに参加している台数倍に上り、データへのアクセス速度を向上させます。セットアップには、最低 2 台の HDD (同じモデル、同容量) が必要です。

### RAID 1 (データミラーリング):

1 台目のドライブから、2 台目のドライブに、同じデータイメージをコピーし保存します。ドライブが 1 台破損しても、ディスクアレイ管理ソフトウェアが、アプリケーションを正常なドライブに移動することによって、完全なコピーとして残ります。システム全体のデータプロテクションとフォールト・トレランスを向上させます。セットアップには、最低 2 台の新しい HDD、または、既存のドライブと新しいドライブが必要です。既存のドライブを使う場合、新しいドライブは既存のものと同じサイズかそれ以上である必要があります。

### RAID 10 (RAID 0+1) :

データストライピングとデータミラーリングをパリティ (冗長データ) なしで結合したものの。RAID 0 と RAID 1 構成のすべての利点が得られます。セットアップには、最低 4 台の HDD が必要です。

### RAID 5 :

3 台以上の HDD 間のデータとパリティ情報をストライピングします。利点は、HDD のパフォーマンスの向上、フォールト・トレランス、記憶容量の増加です。データのやり取り、相関的なデータベースのアプリケーション、企業内のリソース作成など、ビジネスにおけるシステムの構築に最適です。セットアップには最低 3 台の同じ HDD が必要です。



---

RAID 構成がされている HDD からシステムをブートする場合は、OS をインストール時にドライブを組み込む必要があります。サポート DVD からフロッピーディスクに、RAID ドライバをコピーしてご利用ください。(詳細 5.5 「RAID ドライバディスクの作成」参照)

---

### 5.4.1 Serial ATA ハードディスクを取り付ける

本製品は、Serial ATA ハードディスクをサポートします。最適なパフォーマンスのため、ディスクアレイを作成する場合は、モデル、容量が同じハードディスクをご使用ください。

手順

1. SATA ハードディスクをドライブベイに取り付けます。
2. SATA 信号ケーブルを接続します。
3. SATA 電源ケーブルを各ドライブの電源コネクタに接続します。

### 5.4.2 Intel® RAID

本製品は、Intel® ICH9R サウスブリッジチップセットを通してSerialATAハードディスクドライブで RAID 0、1、5、10 (0+1) を構築することができます。

#### BIOSでRAIDを設定する

RAIDを作成する前に、BIOSのセットアップで、RAIDを設定してください。

1. POST中にBIOSに入ります。
2. 「Main Menu」で「**SATA Configuration**」を選択し、<Enter>を押します。
3. 「**Configure SATA As**」を選択し、<Enter>を押し、設定オプションを表示させます。
4. 「**Configure SATA As**」から[RAID]を選択し、<Enter>を押します。
5. 「**Onboard Serial-ATA BOOTROM**」を選択し <Enter> を押したらオプションから [Enabled] を選択します。
6. 設定の変更を保存し、BIOS Setup から退出します。



---

BIOSへの入り方、設定方法は、Chapter 4 をご参照ください。

---

## RAID 0(ストライピング)

### 設定方法

1. ユーティリティメニューから「1. Create RAID Volume」を選択し、<Enter>を押すと次の画面が表示されます。

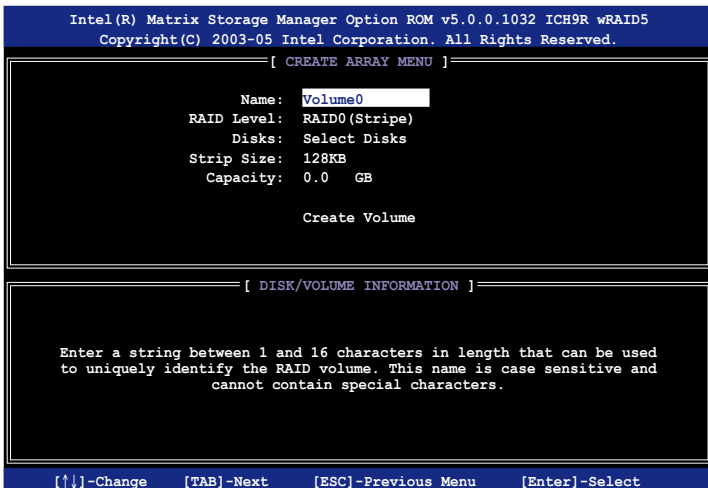

2. RAID 0 の名前を入力し、<Enter>を押します。
3. 「RAID Level」の項目がハイライト表示されたら、上下キーで [RAID 0(Stripe)] を選択し、<Enter>を押します。
4. 「Disks」の項目がハイライト表示されたら<Enter> を押し、RAID に使用する HDD を選択します。(次のポップアップ画面が表示されます。)

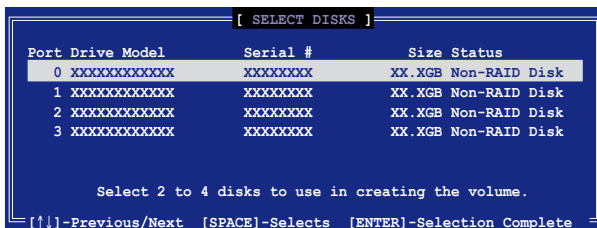

5. 上下キーでドライブをハイライト表示させ、<Space> を押して選択します。小さな三角のマークが選択したドライブを表示しています。設定を確認したら<Enter>を押して設定終了です。



- 上下キーでRAID 0アレイのストライプのサイズを選択し、<Enter>を押します。設定可能な値は 4 KB から 128 KB です。初期設定値は 128 KB です。



サーバーには低めの値、オーディオ、サウンドなどの編集用のマルチメディアコンピュータシステムには高めの値をお勧めします。

- 希望の RAID ボリューム値を入力し <Enter> を押します。初期設定値は許容最大値を示します。
- 「Creat Volume」の項目がハイライト表示されたら、<Enter> を押します。次の警告メッセージが表示されます。



- RAID ボリュームを作成し、メインメニューに戻る場合は <Y> を、Create Volume メニューに戻る場合は <N> を押してください。

## RAID 1 (ミラーリング)

### 設定方法

1. ユーティリティメインメニューから「1. Create RAID Volume」を選択し、<Enter>を押すと、次のスクリーンが表示されます。

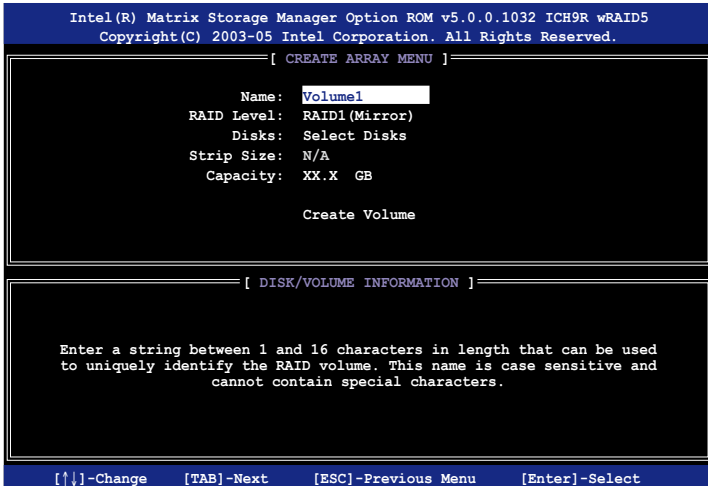

2. RAID 1 の名前を入力し、<Enter>を押します。
3. 「RAID Level」の項目がハイライト表示されたら上下キーで RAID 1(Mirror) を選択し、<Enter>を押します。
4. 「Capacity」の項目がハイライト表示されたら、希望の RAID ボリューム容量を入力し、<Enter>を押します。初期設定値は最高許容量を示します。
5. 「Create Volume」の項目がハイライト表示されたら <Enter> を押すと、次の警告メッセージが表示されます。



6. RAID ボリュームを作成し、メインメニューに戻る場合は <Y> を、Create Volume メニューに戻る場合は <N> を押してください。

## RAID 10 (RAID 0+1)

### 設定方法

1. ユーティリティメインメニューから「1. Create RAID Volume」を選択し、<Enter>を押すと、次のスクリーンが表示されます。

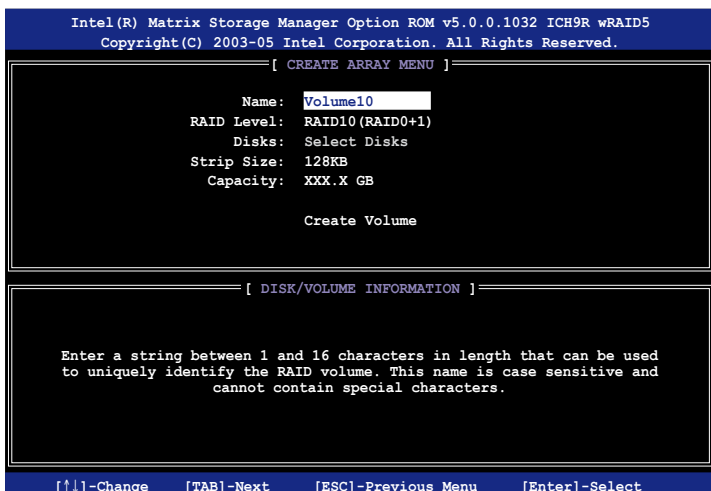

2. RAID 10 の名前を入力し、<Enter>を押します。
3. 「RAID Level」の項目がハイライト表示されたら上下キーで RAID 10(RAID 0+1)を選択し、<Enter>を押します。
4. 「Capacity」の項目がハイライト表示されたら、希望の RAID 10 アレイのストライプサイズを入力し、<Enter>を押します。初期設定値は 64 KB で、設定可能範囲は 4 KB から 128 KB です。



サーバーには低めの値、オーディオ、サウンドなどの編集用のマルチメディアコンピュータシステムには高めの値を推奨します。

5. 「Capacity」の項目がハイライト表示されたら、希望の RAID ボリューム値を入力し<Enter>を押します。初期設定値は許容最大値を示します。

- 「Create Volume」の項目がハイライト表示されたら、<Enter> を押します。押すと次の警告メッセージが表示されます。



- RAID ボリュームを作成し、メインメニューに戻る場合は <Y> を、Create Volume メニューに戻る場合は <N> を押してください。

## RAID 5

### 設定方法

- ユーティリティメインメニューから「1. Create RAID Volume」を選択し、<Enter> を押すと、下のスクリーンが表示されます。

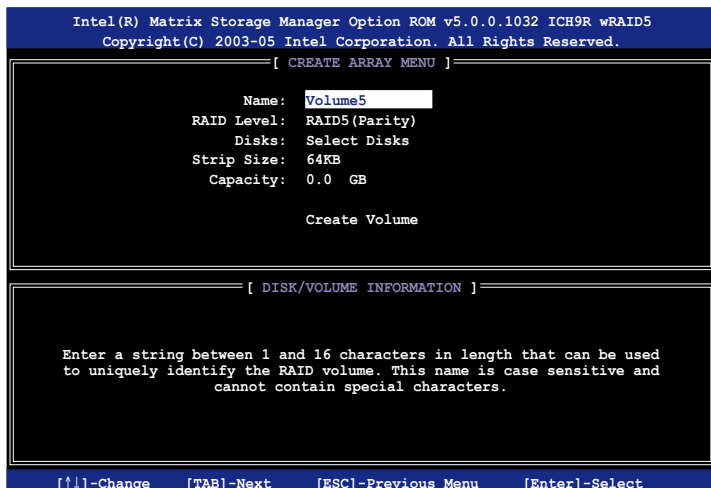

- RAID 5 の名前を入力し、<Enter>を押します。
- 「RAID Level」の項目がハイライト表示されたら上下キーで「RAID 5(Parity)」を選択し、<Enter> を押します。

- 「Disks」の項目がハイライト表示されたら<Enter> を押し、RAID に使用する HDD を選択します。(ポップアップスクリーンが表示されます)

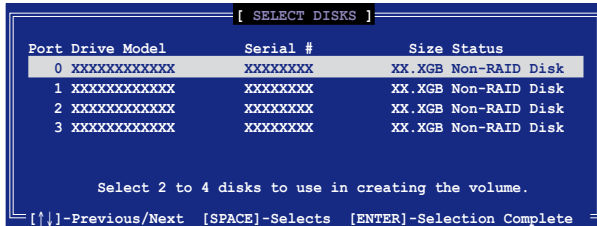

- 上下キーで希望するドライブをハイライト表示させ、<Space> を押して選択します。小さな三角のマークが選択したドライブを示します。設定を確認したら<Enter> を押し設定終了です。
- 「Stripe Size」の項目がハイライト表示されたら、上下キーで RAID 5 アレイのストライプのサイズを選択し、<Enter> を押します。初期設定値は 64 KB で、設定可能範囲は 4 KB から 128 KB です。



サーバーには低めの値、オーディオ、ビデオなどの編集用のマルチメディアコンピュータシステムには高めの値を設定します。

- 「Capacity」の項目がハイライト表示されたら、希望の RAID ボリューム値を入力し<Enter> を押します。初期設定値は許容最大値です。
- 「Creat Volume」の項目がハイライト表示されたら、<Enter> を押します。押すと次の警告メッセージが表示されます。



- RAID ボリュームを作成し、メインメニューに戻る場合は <Y> を、Create Volume メニューに戻る場合は <N> を押してください。

### 5.4.3 JMicron® RAID

JMicron® Serial ATA コントローラは、外部 Serial ATA HDD で RAID 0、RAID 1、JBOD を作成することができます。

#### RAID を作成する前に

以下の項目を準備してください

1. HDD 2台 (同モデル、同容量のものを推奨)
2. 空のフロッピーディスク (Windows XP)、空のフロッピーディスクまたは USB フラッシュメモリ (Windows Vista)。
3. Microsoft® Windows® OS インストールディスク (Windows 2000/XP)
4. JMB363 ドライバの入ったサポート DVD

RAID を作成する前に以下の作業を行ってください。

1. 外部 Serial ATA ハードディスクドライブ 2台をシステムに取り付けてください。
2. BIOS で「**JMicron Controller Mode**」の項目を [RAID] に設定してください。  
(詳細「4.4.5 オンボードデバイス設定構成」参照)

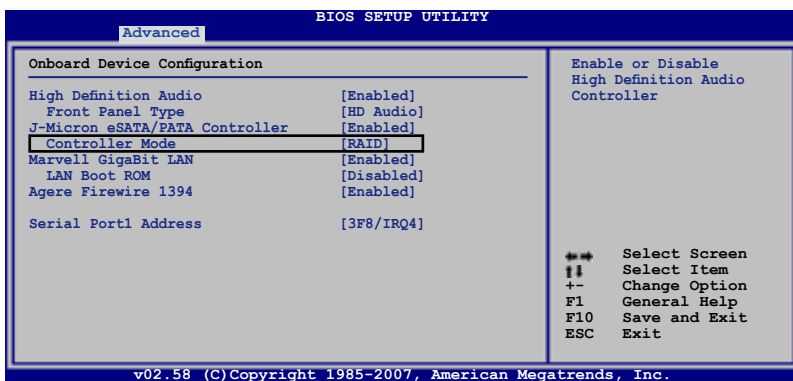

3. JMB363 RAID BIOS ユーティリティで RAID 設定を行います。
4. Windows® OS インストール用に JMB363 RAID ドライバディスクを作成します。  
(詳細 5.5 「RAID ドライバディスクを作成する」参照)
5. Windows® OS をインストールした後に、JMB363 ドライバをインストールします。



RAID を構築する前に、必ず JMB363 ドライバをインストールしてください。

## JMB363 RAID BIOS に入る

1. POST 中に、<Ctrl-J> を押して JMB363 RAID BIOS メニューに入ります。

```
JMicron Technology Corp. PCI-to-SATA II/IDE RAID Controller BIOS v0.97
Copyright (C) 2004-2005 JMicron Technology      http://www.jmicron.com

HDD0 : HDS722516VLSA80                164 GB Non-RAID
HDD1 : HDS722516DLA380                164 GB Non-RAID

Press <Ctrl-J> to enter RAID Setup Utility...
```

2. JMB363 RAID BIOS メインメニューが表示されます。
3. 矢印キーを使って項目間を移動します。

```
JMicron Technology Corp. PCI-to-SATA II/IDE RAID Controller BIOS v0.97

[Main Menu]
Create RAID Disk Drive
Delete RAID Disk Drive
Revert HDD to Non-RAID
Solve Mirror Conflict
Rebuild Mirror Drive
Save and Exit Setup
Exit Without Saving

[Hard Disk Drive List]
Model Name      Capacity  Type/Status
HDD0: HDS722516VLSA80  164 GB  Non-RAID
HDD1: HDS722516DLA380  164 GB  Non-RAID

[RAID Disk Drive List]

[<=> TAB]-Switch Window  [↑↓]-Select Item  [ENTER]-Action  [ESC]-Exit
```

### RAID を作成する

1. JMB363 RAID BIOS メインメニューで上下矢印キーを使って「Create RAID Disk Drive」をハイライト表示させ <Enter> を押します。

```
[Main Menu]
Create RAID Disk Drive
Delete RAID Disk Drive
Revert HDD to Non-RAID
Solve Mirror Conflict
Rebuild Mirror Drive
Save and Exit Setup
Exit Without Saving
```

- Level の項目をハイライト表示させたら、上下矢印キーを使って作成する RAID を選択します。

```
[Create New RAID]
Name : JRAID
Level: 0-Stripe
Disks: Select Disk
Block: 128 KB
Size : 319 GB

Confirm Creation
```

```
[Create New RAID]
Name : JRAID
Level: 1-Mirror
Disks: Select Disk
Block: N/A
Size : 159 GB

Confirm Creation
```

- Disks の項目をハイライト表示させたら、上下矢印キーを使って RAID に使用する HDD を選択し、スペースで確定します。この作業を繰り返して HDD を全て選択します。

選択した HDD の前には ▶ が表示されます。

```
[Hard Disk Drive List]
Model Name          Capacity  Type/Status
▶ HDD0:  HDS722516VLSA80  XXX GB   Non-RAID
▶ HDD1:  HDS722516DLA380  XXX GB   Non-RAID
```

- RAID 容量を入力します。上下矢印キーを使ってブロックサイズを選択します。初期設定値は最大容量です。

```
[Create New RAID]
Name : JRAID
Level: 0-Stripe
Disks: Select Disk
Block: 128 KB
Size : 319 GB

Confirm Creation
```



5. 終了したら、<Enter> を押し RAID 設定を確定すると、ダイアログボックスが表示されます。<Y> で確定です。

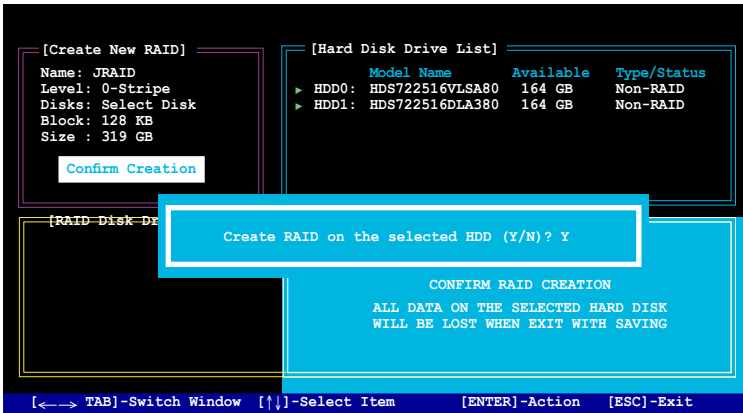

<Y> を押すと HDD 内の全てのデータは失われます。

6. 作成した RAID 設定を表示する下の画面が表示されます。

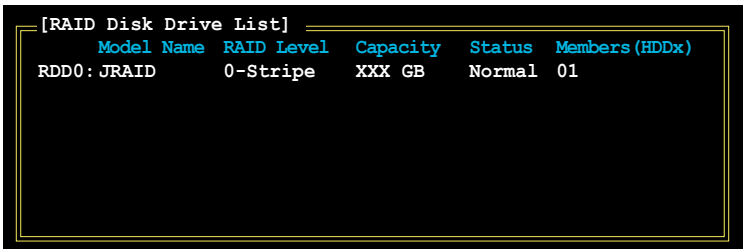

## RAID を削除する

1. メイン JMB363 RAID BIOS メニュー で 上下矢印キーを使って、「Delete RAID Disk Drive」をハイライト表示させ <Enter> を押します。

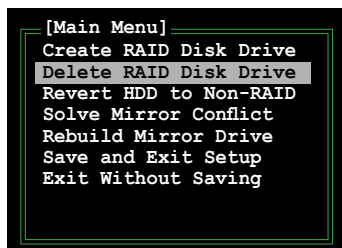

2. スペースを使って削除する RAID を選択します。  
選択した設定の前には ▶ が表示されます。<Del> キーを押して設定を削除します。
3. 確認のためのダイアログボックスが表示されます。<Y> で確定します。

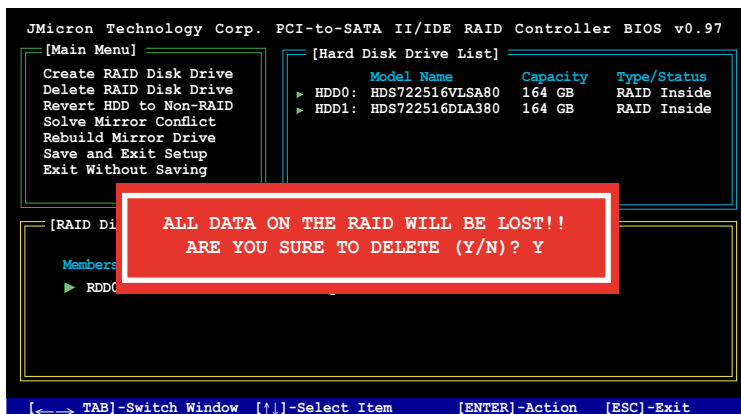

<Y>を押すと HDD 内の全てのデータは失われます。

## ディスクを Non-RAID にリセットする



JMB363 から RAID を設定する際は、他のプラットフォームで RAID として過去に設定された HDD を選択することはできません。

このような HDD を使用して JMB363 から RAID を設定する場合は、ディスクを non-RAID にリセットする必要があります。リセットするとデータは全て失われます。

### 手順

1. JMB363 RAID BIOS メインメニューで、上下矢印キーを使用して「**Revert HDD to Non-RAID**」をハイライト表示させ <Enter> を押します。

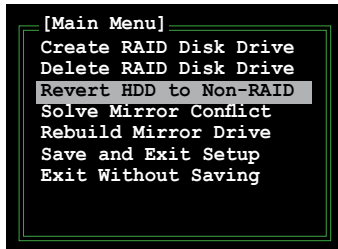

2. スペースバーを使ってリセットする HDD を選択します。選択した HDD の前には ▶ 印が表示されます。
3. 確認ダイアログボックスが表示されます。<Y> で確定、または <N> を押してください。



<Y> を押すと、HDD の全てのデータは失われます。

## ミラーコンフリクトの解消

RAID 1 (ミラー) に設定されたディスクを1度システムから取り外し再接続すると、2台のディスクには全く同じデータが保存されているため、システムがソースドライブを特定することができず、ミラーコンフリクトが生じます。このオプションで、ソースドライブを設定し、ソースドライブのコンテンツに従ってミラードライブを再設定します。

手順

1. JMB363 RAID BIOS メニューで、上下矢印キーを使用して「**Solve Mirror Conflict**」をハイライト表示させ <Enter> を押します。

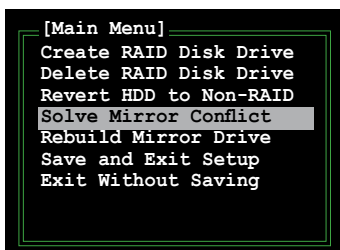

2. スペースを使用して HDD ソースドライブとして設定する HDD を選択します。選択した HDD の前には ▶ が表示されます。
3. <TAB> を使用して RAID Disk Drive List メニューへ進み、設定する RAID 設定をハイライト表示させます。<Del> を押してミラーを再設定します。画面下のステータスバーには、再設定の進行状況が表示されます。

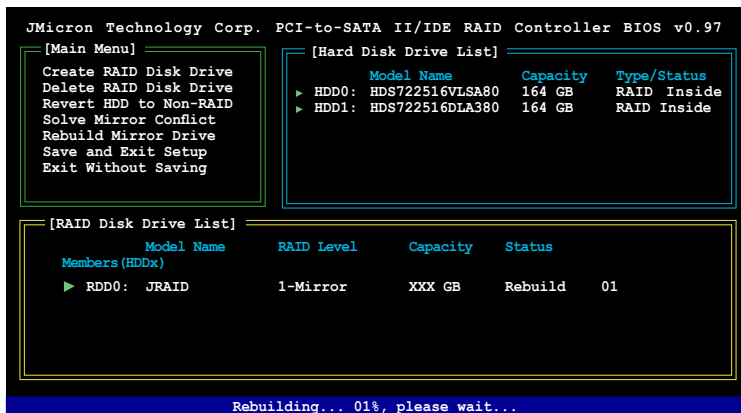

## ミラードライブの再構築

RAID 1 (ミラー) に設定されたディスクを1度システムから取り外し再接続すると、ダイアログボックスが表示されます。ミラードライブを再構築する場合は <Y>、再構築しない場合は <N> を押します。

このオプションではミラードライブを後から再構築し、2台のハードディスク間のデータを同期化することができます。

手順

1. JMB363 RAID BIOS メインメニューで、上下矢印キーを使用して「Rebuild Mirror Drive」をハイライト表示させ <Enter> を押します。

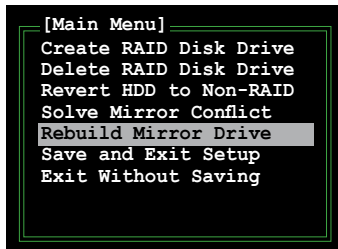

2. <TAB> を使用して「RAID Disk Drive List」メニューへ進み、設定する RAID 設定をハイライト表示させます。<Del> を押してミラーを再設定します。画面下のステータスバーには、再設定の進行状況が表示されます。

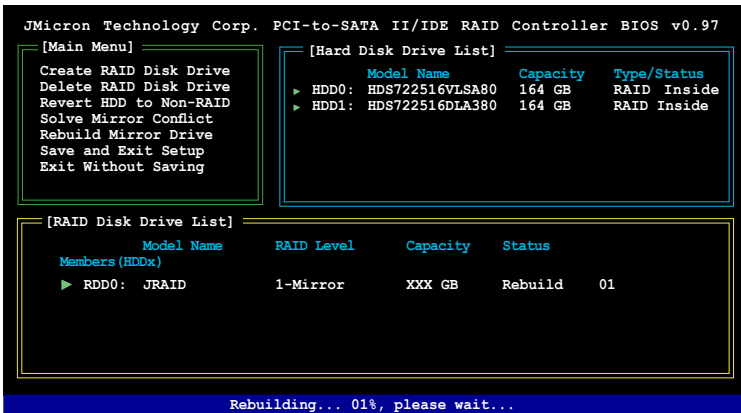

## 設定を保存する

設定が完了したら、上下矢印キーを使用して「Save & Exit Setup」をハイライト表示させて <Enter> を押します。押すと RAID 設定が保存され、JMB363 RAID BIOS を終了します。

続いて確認ダイアログボックスが表示されます。<Y> で確定、または <N> を押して JMB RAID BIOS メニューに戻ります。

## 5.5 RAIDドライバディスクを作成する

Windows® XP 以降のOS をRAID に組み込まれた HDD にインストールするとき、RAID ドライバが入ったフロッピーディスクが必要です。Windows Vista をお使いの場合は、RAID ドライバが入ったフロッピーディスクまたはUSBフラッシュメモリが必要です。

### 5.5.1 OS に入らずに RAID ドライバディスクを作成する

手順

1. コンピュータを起動します。
2. POST中に <Del> を押し、BIOS に入ります。
3. 光学ドライブをプライマリブートデバイスに設定します。
4. サポート DVD を光学ドライブにセットします。
5. 設定を保存し BIOS を退出します。
6. 「Press any key to boot from the optical drive」が表示されたら、任意のキーを押します。
7. メニューが表示されたら <1> を押して RAID ドライバディスクを作成します。
8. フォーマット済みのフロッピーディスクをフロッピーディスクドライブにセットし <Enter>を押します。
9. 画面の指示に従ってプロセスを完了させます。

### 5.5.2 RAID ドライバディスクを Windows®環境で作成する

手順

1. Windows®を起動します。
2. サポート DVD を光学ドライブにセットします。
3. 「Make Disk menu」に入り「**Intel ICH9R 32/64 bit RAID Driver Disk**」をクリックして「Intel® ICH9R RAID ドライバディスクを作成するか」、「**JMicron JMB36X 32/64-bit RAID Driver**」をクリックしてJMicron JMB363 RAID ドライバディスクを作成します。
4. フロッピーディスクドライブにフロッピーディスクをセットします。Windows Vista OSの場合は、USB フラッシュメモリを接続することもできます。
5. 画面の指示に従ってプロセスを完了させます。



フロッピーディスクはライトプロテクトしてウィルスの攻撃からシステムを保護してください。

### Windows XPにRAID ドライバをインストールする

1. OS のインストール中に、「**Press the F 6 key to install third-party SCSI or RAID driver**」という指示が表示されます。
2. <F6>を押し、RAID ドライバディスクをフロッピーディスクドライブに入れます。
3. プロンプトが表示されたら、取り付けるSCSI アダプタを選択します。ここで、Intel(R) SATA RAID Controller (Desktop ICH9R) と JMicron JMB363 を選択してください。
4. 画面の指示に従い、インストールを完了させます。

### Windows® Vista にRAID ドライバをインストールする

1. RAID ドライバを保存したフロッピーディスクを挿入する、あるいは RAID ドライバを保存した USB デバイスをシステムに接続します。
2. OS のインストール中に、「**JMicron JMB363**」を選択します。
3. 画面の指示に従い、インストールを完了させます。





ATI マルチGPU技術をサポートする  
ATI® CrossFire™ ビデオカードの  
取り付け方法

ATI® CrossFire™  
サポート

|     |                               |     |
|-----|-------------------------------|-----|
| 6.1 | 概要 .....                      | 6-1 |
| 6.2 | CrossFire™ ビデオカードを取り付ける ..... | 6-2 |
| 6.3 | ソフトウェア情報.....                 | 6-5 |

## 6.1 概要

本製品は、マルチGPUに対応するATI® CrossFire™ 技術をサポートしています。

### 6.1.1 使用条件

- CrossFire™ Edition ビデオカード (マスター)
- CrossFire™-Ready ビデオカード (スレーブ)
- CrossFire™-Ready マザーボード
- システムの必要最小電源が供給可能な電源装置 (PSU)  
(詳細: ページ 2-31 「8. ATX 電源コネクタ」参照)



- ハードウェア条件、取り付け手順についての詳細は、ATI WebサイトまたはサポートDVDに収録の「Radeon® X850 Crossfire™ Edition User's Guide」をご参照ください。
- ATI CrossFire™ は以下の OS 環境で利用することができます。
  - Windows® XP 32bit (Home/Professional) でService Pack 2 (SP2)を適用済みのもの
  - Windows® XP Professional 64bit Edition
  - Windows® Vista 32/64 bit Edition
- ATI® CrossFire™ 対応のビデオカードドライバが必要です。ATI Webサイト ([www.ati.com](http://www.ati.com)) から最新のドライバをダウンロードしてください。
- Radeon™ X850 CrossFire™ Edition の最大解像度は 1600 × 1200 (65 MHz DVI 出力使用時) です。

### 6.1.2 始める前に

#### 他のビデオカードドライバをアンインストールする

手順

1. 開いているアプリケーションを全て閉じます。
2. 「コントロールパネル」→「プログラムの追加と削除」の順にクリックします。
3. ビデオカードドライバを選択します。
4. 「変更と削除」をクリックします。
5. システムを再起動します。

## 6.2 CrossFire™ ビデオカードを取り付ける



CrossFire™ ビデオカードを取り付ける前に、ATI® CrossFire™ Edition ビデオカードに添付のユーザーマニュアル等をご参照ください。

### 手順

1. CrossFire™ Edition (マスター) ビデオカード 1 枚とCrossFire™-Ready (スレーブ) ビデオカード 1 枚を手元に用意します。

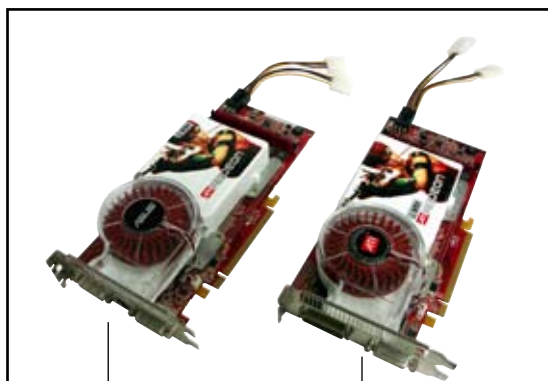

スレーブビデオカード

マスタービデオカード

2. CrossFire™ Edition (マスター) ビデオカードを PCI Express x16 スロット (ブルー) に挿入します。

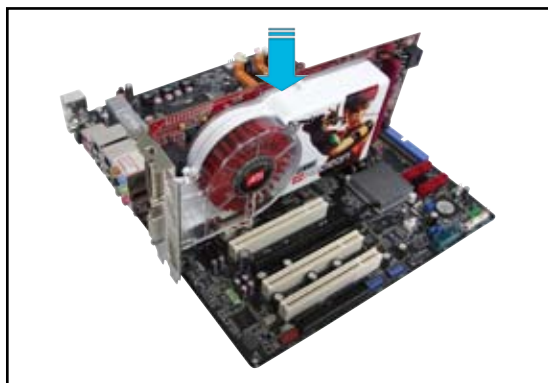

3. CrossFire™-Ready (スレーブ) ビデオカードをPCI Express x16 スロット(ブラック)に挿入します。

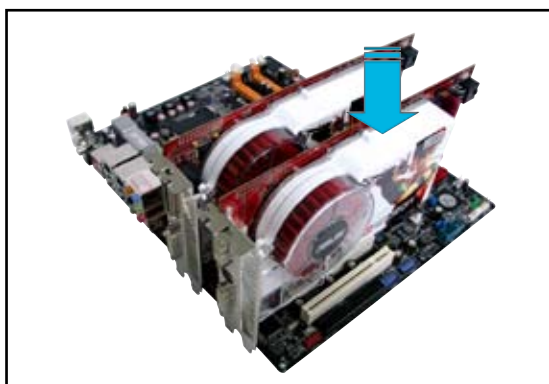

4. 電源装置から、ビデオカードに補助電源を接続します。

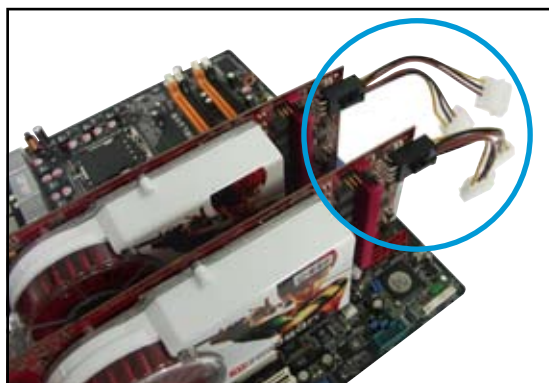

5. 外部ケーブルの一方をマスタービデオカードに接続します。

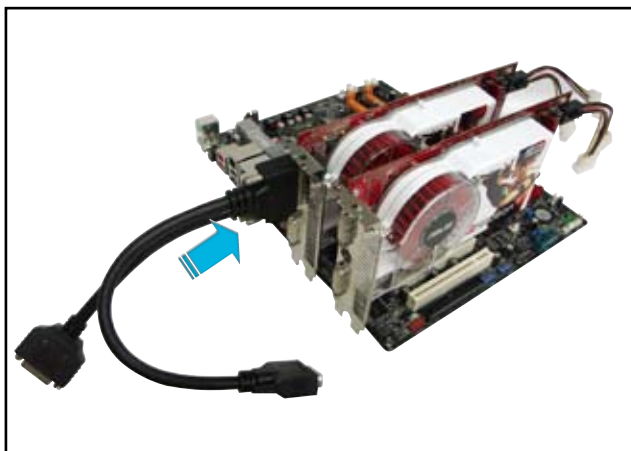

6. 外部ケーブルのもう一方をスレーブビデオカードに接続します。
7. ケーブルの残りのコネクタをモニター上の対応するポートに接続します。

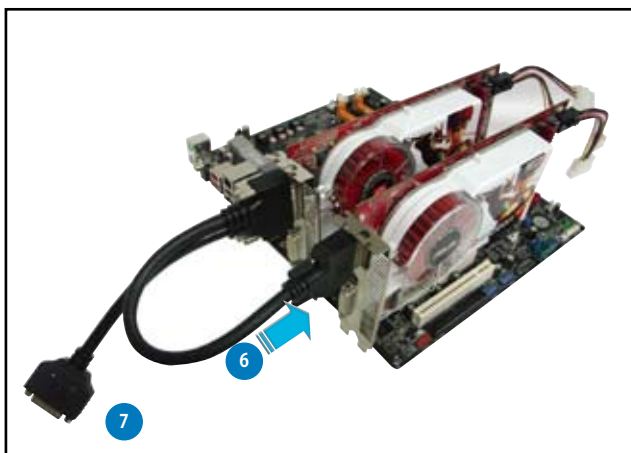

## 6.3 ソフトウェア情報

### 6.3.1 デバイスドライバをインストールする

デバイスドライバのインストールの詳細は、ビデオカードに付属のマニュアルをご参照ください。



ATI CrossFire™ がサポートするOS環境は以下の通りです。

- Windows® XP 32-bit (Home or Professional) でService Pack 2 (SP2) を適用済みのもの
- Windows® XP Professional 64bit Edition.
- Windows® Vista 32/64 bit Edition (サポート予定:詳細はVisit the ATI Web サイト (www.ati.com) をご参照ください。

1. システムの電源をオンにし、管理者としてログインします。
2. Windows® で CrossFire™ ビデオカードが自動検出されます。続いて「Found New Hardware Wizard」画面が表示されたら、「Cancel」をクリックします。
3. CrossFire™ installation CD を光学ドライブに挿入します。挿入したらトップメニューから各ドライバをインストールします。
4. インストール画面が表示されたら、「Next」をクリックします。



5. License Agreement を読み、「Yes」をクリックします。

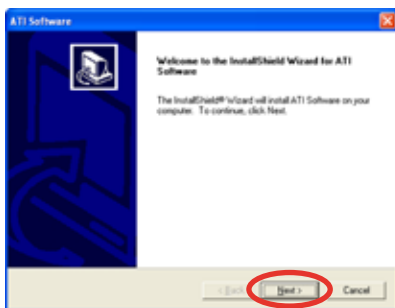

6. 必要なコンポーネントを選択し、「Next」をクリックします。

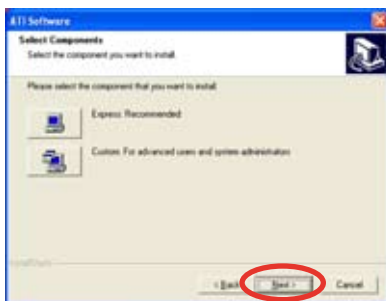

- 「Express」を選択すると、ATIドライバだけでなく HydraVision™ マルチモニターとデスクトップマネージメントソフトウェアもインストールされます。
- 「Custom」を選択すると、必要なソフトウェアコンポーネントを個々に選ぶことができます。

インストールが始まり、進行状態が表示されます。

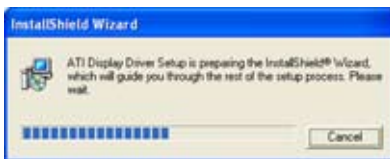

Windows で自動的に ATI Catalyst Control Center がセットアップされます。続いてセットアップの進行状況が表示されます。

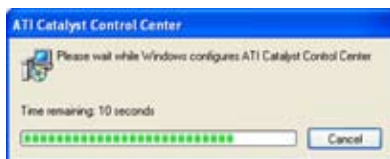

7. ドライバファイルがコンピュータにコピーされると、右の図のような画面が表示されます。

「Yes」をクリックしてすぐにコンピュータを再起動するか、「No」をクリックして後で再起動します。

8. 「Finish」をクリックします。

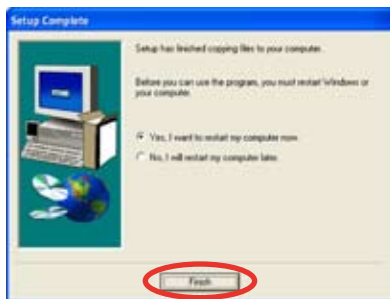



### 6.3.2 Catalyst™ Control Center を使う

Catalyst™ Control Center では、ATI ハードウェアやインストールしたソフトウェアのディスプレイ機能にアクセスすることができます。このアプリケーションを使用して、ビデオ設定の調節、接続しているデバイスの設定、デスクトップ環境を変更することができます。

#### Catalyst™ Control Center を起動する

Catalyst™ Control Center の起動方法は以下の 3 通りです。

- Windows® のタスクバーから「スタート」→「ATI Catalyst™ Control Center」→「Catalyst™ Control Center」の順にクリックします。
- デスクトップの Catalyst™ Control Center のショートカットをダブルクリックします。



- Windows® タスクバーの Catalyst™ Control Center アイコンをダブルクリックします。



## Catalyst™ Control Center Dialog Box

*View*

Catalyst™ Control Center には画面表示方法が2つあります。

**Standard** - シンプルなウィザード画面(ビギナー向け)



**Advance** - ソフトウェアの機能をアクセス、設定が可能な画面(上級者向け)



CrossFire™ を有効にするには、「**Advance**」に設定します。

## CrossFire™を有効にする

1. 画面を「**Advance**」に設定します。
2. Graphics Settings で、Crossfire™ をクリックします。
3. CrossFire™ Settings ダイアログの「**Enable CrossFire™**」のチェックボックスにチェックを入れます。
4. 「**OK**」をクリックして設定を適用します。



## Hotkeys

ホットキーを作成するには、Catalyst™ Control Center の「**Hotkeys**」タブをクリックして Hotkeys Manager にアクセスします。



### Profiles

デスクトップ、ビデオ、3Dアプリケーション用の環境設定を変更する場合は、Catalyst™ Control Centerの「**Profiles**」タブをクリックしProfiles Managerにアクセスします。



### Preferences

言語設定や初期設定値の復旧、スキンの変更、システムトレイアイコン等の設定を変更する場合は、Catalyst™ Control Centerの「**Preferences**」タブをクリックします。



## Help

オンラインヘルプへのアクセスや Problem Report を作成する場合、また、Catalyst™ Control Center のバージョン情報を確認する場合は、Catalyst™ Control Center の「**Help**」タブをクリックします。





本製品がサポートするCPUについて

CPU の機能

# Chapter



|     |   |     |
|-----|---|-----|
| A.1 | Intel® EM64T.....                       | A-1 |
| A.2 | EIST (拡張版 Intel SpeedStep® テクノロジー)..... | A-1 |
| A.3 | Intel® Hyper-Threading テクノロジー.....      | A-3 |



## A.1 Intel® EM64T



- 本製品は 32bit OS で動作する Intel® LGA775 プロセッサをフルサポートしています。
- 本製品にはEM64T対応の BIOS ファイルを内蔵しています。最新の BIOS ファイルは ASUS の Web サイト ([www.asus.co.jp/](http://www.asus.co.jp/)) からダウンロードすることができます。BIOS ファイルのアップデートについては、Chapter 4 をご参照ください。
- EM64T の機能の詳細は、[www.intel.co.jp](http://www.intel.co.jp) をご参照ください。
- Windows® 64bit OS の詳細は、[www.microsoft.com/japan/](http://www.microsoft.com/japan/) をご参照ください。

### Intel® EM64T 機能を使う

#### 手順

1. Intel® EM64T に対応の Intel® Pentium® 4 CPU を取り付けます。
2. 64bit OS をインストールします。(Windows® Vista 64-bit Edition、Windows® XP Professional x64 Edition、Windows® Server 2003 x64 Edition)
3. マザーボードコンポーネントとデバイス用にサポートDVDから 64bit ドライバをインストールします。
4. 拡張カード、追加デバイス用に、64bit ドライバをインストールします。



拡張カードや追加デバイスの、64bit OS への対応については、各デバイスメーカーの Web サイトで確認してください。

## A.2 EIST (拡張版 Intel SpeedStep® テクノロジー)



- 本製品には EIST 対応の BIOS ファイルが付属しています。最新の BIOS ファイルは ASUS の Web サイト ([www.asus.co.jp](http://www.asus.co.jp/)) からダウンロードすることができます。詳細は、Chapter 4 をご参照ください。
- EIST 機能の詳細は [www.intel.com](http://www.intel.com) をご参照ください。

### A.2.1 システム条件

EIST の利用には以下のシステム条件を充たしている必要があります。

- EIST をサポートする Intel® プロセッサ
- EIST をサポートする BIOS ファイル
- EIST をサポートする OS (Windows® Vista、Windows® XP SP2/Windows® Server 2003 SP1/Linux 2.6 カーネルまたはそれ以降のバージョン)

## A.2.2 EISTを使う

### 使用手順

1. コンピュータの電源を入れ、BIOSメニューに入ります。
2. Advanced Menuに進み、CPU Configurationをハイライト表示させ、<Enter>を押します。
3. Intel(R) SpeedStep Technologyを[Automatic]に設定し、<Enter>を押します。
4. <F10>を押し、設定の変更を保存してBIOSセットアップから退出します。
5. 再起動したら、デスクトップ上で右クリックし、プロパティを選択します。
6. 画面のプロパティ画面が表示されたら、スクリーンセーバーのタブをクリック。
7. モニター電源の項目の「電源」ボタンをクリックし、電源オプションのプロパティを表示させます。

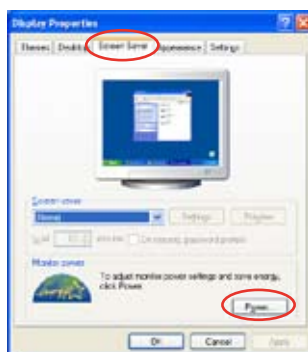

8. 電源設定の項目で、▼をクリックし、「自宅または会社のデスク」と「常にオン」以外を選択します。
9. 適用をクリックしOKをクリックします。
10. 画面プロパティを閉じます。

電源設定を調整すると、CPUのロードが低いときCPU内部周波数は僅かに低くなります。

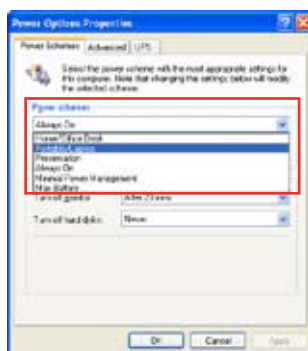

表示される画面や手順はOSのバージョンにより異なります。

## A.3 Intel® Hyper-Threading テクノロジ



- 本製品は Hyper-Threading Technology に対応した Intel® Pentium® 4 LGA775 プロセッサをサポートしています。
- Hyper-Threading Technology は Windows® Vista/XP/2003 Server、Linux 2.4.x カーネル以降のバージョンにのみ対応しています。Linux 環境では、Hyper-Threading compiler を使用してコードを対応させます。対応していない OS をお使いの場合は、BIOS メニューの「**Hyper-Threading Technology**」の設定を [Disabled] にしてください。
- Windows® XP (Service Pack 1適用済みのもの) 以降の OS のご使用を推奨します。
- OS をインストールする前に、BIOS メニューで「**Hyper-Threading Technology**」の設定を [Enabled] にしてください。
- Hyper-Threading Technology の詳細は [www.intel.com/info/hyperthreading](http://www.intel.com/info/hyperthreading) をご参照ください。

### Hyper-Threading テクノロジを使う

#### 手順

1. Hyper-Threading Technology に対応した Intel® Pentium® 4 CPU を使用してください。
2. システムを立ち上げ、BIOS メニューに進みます。Advanced Menu で Hyper-Threading Technology を [Enabled] に設定してください。  
Hyper-Threading Technology の設定項目は、Hyper-Threading Technology に対応した CPU が使われている場合のみ表示されます。
3. システムを再起動します。

